

**Модель контрольно-кассовой техники
«ПИОНЕР-114Ф»**

версия модели ккт 486

ИНСТРУКЦИЯ ПО ЭКСПЛУАТАЦИИ

(ФФД 1.2)

ПРТМ.021.01.Р0

Москва

2021

Оглавление

1. ВВЕДЕНИЕ.....	7
2. ОБЩИЕ ПРАВИЛА ЭКСПЛУАТАЦИИ ККТ.....	7
3. УКАЗАНИЯ ПО МЕРАМ БЕЗОПАСНОСТИ.....	8
4. ОСНОВНЫЕ СВЕДЕНИЯ О ККТ.....	8
4.1. Основные технические параметры.....	8
4.2. Панель управления ККТ.....	9
4.3. Меню управления ККТ.....	10
4.4. Клавиатура ККТ для ввода строк.....	11
4.5. Работа с принтером.....	12
4.5.1. Замена бумажной ленты.....	12
4.6. Аварийные ситуации и выход из них.....	12
4.7. Установка даты и времени.....	13
5. НАЧАЛО РАБОТЫ.....	13
5.1. Работа в штатном режиме.....	14
6. О РЕЖИМАХ И ПАРОЛЯХ.....	17
7. РЕЖИМ «ТОРГОВЫЕ ОПЕРАЦИИ».....	18
7.1. Открытие смены.....	18
7.2. ПРИХОД.....	19
7.3. Продажа по свободной цене не именованного товара.....	20
7.4. Продажа по внутреннему коду товара.....	22
7.5. Продажа товара по штрих-коду.....	24
7.6. Продажа по свободной цене именованного товара.....	24
7.7. Повторные добавление штучного товара.....	29
7.8. Редактирование корзины покупок.....	29
7.9. Закрытие чека / Виды оплаты.....	30
7.10. Аннулирование чека до его завершения (закрытия).....	32
7.11. Возврат прихода.....	32
7.12. Начисление скидок / наценок.....	34
7.13. Коррекция прихода / Коррекция расхода.....	36
7.14. Внесение/выплата денег в/из кассы.....	37
7.15. Выделение налогов.....	38
7.16. Передача чека в электронном виде.....	38
7.17. Определение ИНН покупателя и его имени.....	38
7.18. Закрытие смены.....	39
7.19. Определение способа расчета при оформлении чека.....	41
7.20. Определение значения ГТД для товара в чеке.....	43

Инструкция по эксплуатации ККТ «ПИОНЕР-114Ф»

7.21. Продажа подакцизного товара.....	43
8. РЕЖИМ «Отчеты ККТ».....	44
8.2. X отчет.	44
8.3. Закрытие смены.	45
8.4. Сменный по кассирам.....	45
8.5. Сменный по отделам.	45
8.6. Сменный почасовой.....	46
8.7. Сменный по товарам.....	46
8.8. Журналы.	47
8.8.2. Журнал операций.	47
8.8.3. Краткий по сменам.....	48
8.8.4. Краткий по отделам.	49
9. РЕЖИМ «Фискальный накопитель».	50
9.1. Перечень разделов режима.	50
9.2. Настройка ОФД.....	51
9.2.1. Форма выбора режима.	51
9.2.2. Подключение к ОФД и серверу проверки маркированного товара.	52
9.2.3. Монитор обмена с ОФД.	53
9.2.4. Наименование ОФД.....	53
9.2.5. Сайт проверки чеков.	53
9.2.6. Сайт ФНС.....	54
9.2.7. Сервер обновления КМ.....	54
9.3. Раздел меню «Настройка ФН».....	55
9.4. Признак агента.	55
9.5. Автоматический режим.....	56
9.6. Отчет о состоянии расчетов.....	56
9.7. Документ по номеру.	57
9.8. Подтверждение оператора.	58
9.9. Отчет о регистрации / перерегистрации.	58
9.10. Журнал ФН.....	59
9.11. Печать состояния ФН.	60
9.12. Передача данных в ОФД.	60
10. Работа с оператором фискальных данных.	61
10.1. Схема подключения ККТ к ОФД,	61
10.1.1. Блок схема подключения ККТ «Пионер 114Ф» к ОФД.	61
10.2. Ограничения.....	62
10.3. Индикаторы работы с ОФД.	62
10.4. Печать QR-кода.....	63

Инструкция по эксплуатации ККТ «ПИОНЕР-114Ф»

11.	Работа с фискальным накопителем (ФН).....	64
11.1.	Основные понятия.	64
11.2.	Установка ФН.....	65
11.3.	Алгоритм активации ФН при регистрации в составе ККТ.....	65
11.4.	Регистрация ККТ.	66
11.5.	Перерегистрация ККТ без замены ФН (перерегистрация).	72
11.6.	Перерегистрация ККТ с заменой ФН.....	74
11.7.	Закрытие ФН.	76
11.8.	Условия блокировки работы ККТ с ФН.	78
12.	Краткая инструкция регистрации ККТ.	80
12.1.	Фаза 1. Подготовка ККТ для регистрации.	80
12.2.	Фаза 2. Определение обязательных реквизитов предприятия для регистрации.	80
12.3.	Фаза 3. Регистрация ККТ.	82
13.	ОШИБКИ И НЕПОЛАДКИ.....	86
14.	РЕЖИМ «ПРОГРАММИРОВАНИЕ».....	89
14.1.	Выбор режима.	89
14.2.	Определение наименования организации.	89
14.3.	Определение места установки ККТ.	90
14.4.	Определение места расчета.....	90
14.5.	Определение реквизитов организации.	90
14.6.	Программирование отделов.....	90
14.6.2.	Редактирование названия отдела.....	91
14.6.3.	Определение налога для отдела.....	92
14.6.4.	Установка системы налогообложения.	92
14.6.5.	Сохранение настроек.	92
14.7.	Программирование должностей.....	92
14.8.	Программирование пользователей.....	93
14.9.	Налоги в ККТ (НДС).	95
14.10.	Программирование заголовка чека, подвала чека.	95
14.11.	Номенклатура.	96
14.11.1.	Атрибуты номенклатуры.	96
14.11.2.	Добавление записи в справочник номенклатуры.....	97
14.11.3.	Навигация по списку номенклатуры.	98
15.	РЕЖИМ «НАСТРОЙКИ».....	99
15.1.	Выбор режима «Настройки».....	99
15.2.	Ограничения.....	100
15.3.	Установка даты и времени.....	101
15.4.	Локальная сеть / Список сетей Wi Fi.....	102

Инструкция по эксплуатации ККТ «ПИОНЕР-114Ф»

15.4.1. В составе модуль Ethernet.....	102
15.4.2. В составе модуль WiFi.....	103
15.5. Клавиатура.....	105
15.6. Принтер.....	105
15.7. Сканер.....	106
15.8. Дисплей.....	107
15.9. Виды оплаты.....	107
15.10. Режим работы.....	108
15.11. Настройка маркировки.....	109
15.12. Печать настроек.....	110
15.13. Сервер.....	111
16. Работа ККТ с маркированными товарами.....	112
16.1. Требования к оборудованию.....	112
16.2. Начальные установки в ККТ «Пионер 114Ф».....	112
16.2.1. Режим для сканера.....	112
16.2.2. Режим работы со справочником.....	112
16.2.3. Сервер обновления КМ.....	113
16.2.4. Шаблон маркировки.....	113
16.3. Способы заполнения справочника номенклатуры.....	114
16.3.1. Ручное заполнение.....	115
16.3.2. Полуавтоматическое заполнение.....	115
16.3.3. Заполнение из программы Pioneer Service.....	116
16.4. Алгоритм продажи маркированного товара.....	117
16.4.1. Начальные условия.....	117
16.4.2. Варианты заполнения корзины покупок.....	118
16.4.3. Добавление по коду товара.....	118
16.4.4. Добавление по штрих коду товара.....	118
16.4.5. Добавления по QR коду товара.....	118
16.5. Признаки проверки маркированного товара (в строках чека).....	119
17. Режим «Сервис».....	120
17.2. Тестирование.....	120
17.2.2. Тест - Система.....	121
17.2.3. Тест – КЛАВИАТУРА.....	121
17.2.4. Тест – ПРИНТЕР.....	121
17.2.5. Тест – СЕТЬ.....	121
17.2.6. Тест – ОФД.....	122
17.3. Аварийное восстановление журнала.....	122
17.4. Аварийное закрытие (смены, архива).....	122

Инструкция по эксплуатации ККТ «ПИОНЕР-114Ф»

17.5. Регистрация / Перерегистрация.....	122
17.6. Закрытие ФН.	122
17.7. Отчет о регистрации.	123
17.8. Технологический сброс.	123
17.9. Восстановление из ФН.	123
17.10. Активизация дополнительных опций.	123
17.11. Очистка журналов.....	123
17.12. Очистка номенклатуры.	123
18. Обновление релиза (прошивки) ПО.	124
18.1. Обновление для перехода с ФФД 1.05 на ФФД 1.2.....	124
18.1.1. Переход с ФФД 1.05 на ФФД 1.2 в момент перерегистрации.	124
18.1.2. Переход с ФФД 1.05 на ФФД 1.2 когда рабочий фискальный накопитель модели ФН-1.1М.	124
19. Методики настройки работы ККМ.	126
19.1. Методика настройки ККТ для работы с «Электронными чеками»	126
19.2. Последовательность действий кассира при формировании «Электронного чека».	127
19.3. Продажа разливного пива.	128
20. Приложение № 1.....	132
20.1. Подключение ККТ к роутеру для связи с ОФД.	132
20.1.1. Электрическое соединение.....	132
21. Приложение № 2.....	134
21.1. Место установки фискального накопителя.....	134
22. Приложение № 3 (меню).....	135
22.1. Уровень 00.	135
22.2. Уровень 01	135
22.3. Уровень 02	136
22.4. Уровень 03	138
22.5. Уровень 04	141
22.6. Таблица ошибок ККТ.	142
23. Приложение № 5.....	144
23.1. Мера количества предмета расчета.....	144
24. Приложение № 6.....	145
24.1. Общий классификатор стран мира.....	145

1. ВВЕДЕНИЕ.

Используемые сокращения:

ККТ – Контрольно-кассовая техника.

КМ – Код маркировки.

КП – Код проверки [кода маркировки].

ОИСМ – Оператор информационных систем маркировки.

ОФД – Оператор фискальных данных.

ФД – Фискальный документ.

ФН – Фискальный накопитель.

ФП – Фискальный признак.

ФФД – Форматы фискальных документов

Контрольно-кассовая техника **Пионер-114Ф версия модели 486** (далее - **ККТ**) с фискальным накопителем (далее - **ФН**), обеспечивает запись и хранение фискальных данных в фискальных накопителях, обеспечивает передачу фискальных документов в налоговые органы и оператору информационных систем маркировки (далее – **ОИСМ**) через оператора фискальных данных (далее - **ОФД**) и печать фискальных документов на бумажных носителях в соответствии с правилами, установленными законодательством Российской Федерации о применении контрольно-кассовой техники

Настоящая инструкция по эксплуатации предназначена для изучения технических характеристик, состава и принципа действия модели ККТ «ПИОНЕР-114Ф».

ККТ «ПИОНЕР-114Ф» может использоваться только после проведения процедуры регистрации (перерегистрации).

Регистрация (перерегистрация) контрольно-кассовой техники в налоговых органах осуществляется в соответствии со статьей 4.2 Федерального закона от 22.05.2003 № 54-ФЗ «О применении контрольно-кассовой техники при осуществлении наличных денежных расчетов и (или) расчетов с использованием платежных карт».

Признаком, что в ККТ проведена регистрация (перерегистрация) является печать во всех кассовых чеках строки вида ФД: nnnnnn ФП: kkkkkkkkkk, а так же отображение QR кода.

2. ОБЩИЕ ПРАВИЛА ЭКСПЛУАТАЦИИ ККТ.

- 2.1. Перед вводом ККТ в эксплуатацию необходимо ознакомиться с данным документом.
- 2.2. Неработающая ККТ должна храниться в сухих отапливаемых помещениях в упаковочной таре при следующих условиях:
 - Температура окружающей среды от 0 до 40 °С,
 - Относительная влажность воздуха (без конденсации) 20-80%.
- 2.3. Распаковка ККТ после транспортирования при отрицательных температурах должна проводиться в нормальных климатических условиях после 6-часовой выдержки в нераспечатанном состоянии.
- 2.4. ККТ должна эксплуатироваться при выполнении следующих условий:

Инструкция по эксплуатации ККТ «ПИОНЕР-114Ф»

- Температура окружающей среды от 0 до +40 °С,
 - Относительная влажность воздуха (без конденсации) 20%-80% при температуре 35°С.
- 2.5. Питание ККТ осуществляется через сетевой адаптер 12В, 2А либо от четырех встраиваемых аккумуляторов 1.2В, 2700 мА. ч. (аккумуляторы в комплект поставки не входят).
- 2.6. Для установки и включения ККТ сеть переменного тока должна иметь следующие характеристики:
- Напряжение 220 В,
 - Разброс напряжения от +10% до -15%,
 - Частота 50 +/-1 Гц.
- 2.7. Ввод ККТ в эксплуатацию производится пользователем или представителем организации авторизованного сервисного центра (АСЦ), имеющей право на проведение пуско-наладочных работ, гарантийного и послегарантийного технического обслуживания, и ремонта ККТ данного типа.

3. УКАЗАНИЯ ПО МЕРАМ БЕЗОПАСНОСТИ.

- 3.1. ККТ должна подключаться к однофазной сети переменного тока напряжением 220 вольт через сетевой адаптер. Электропроводка однофазной сети переменного тока, предназначенная для питания ККТ, должна быть подключена непосредственно к главному распределительному щиту, отдельно от остальных потребителей. Место установки машины при эксплуатации и техническом обслуживании должно быть оборудовано так, чтобы исключить возможность случайного соприкосновения работников с токопроводящими устройствами. Все металлические элементы устройств, расположенные ближе двух метров от рабочего места кассира, должны быть надежно изолированы.
- 3.2. Запрещается при включенном питании вскрывать ККТ. Все сборочно-разборочные работы, замену элементов, пайку производить только при выключенном сетевом адаптере.

4. ОСНОВНЫЕ СВЕДЕНИЯ О ККТ.

4.1. Основные технические параметры.

- Размер:105 (ширина) x 220 (длина) x 60 (высота) мм, масса - 0.83 кг;
- Потребляемая мощность в режиме печати не более 24 ВА;
- Диапазон рабочих температур от 0 до 40 °С;
- Принтер - термопринтер FTP-628MCL110;
- Скорость печати термопринтера – не менее 7 строк/секунду;
- Число печатаемых символов в строке – 24/27 (большой/малый шрифт);
- Бумага: термобумага - по стандарту ISO 9001 шириной 57,5±0,5 мм, внутренний диаметр втулки бобины, не менее 10 мм, наружный диаметр бобины, не более – 46 мм. Бумага должна обеспечивать сохранность информации не менее шести месяцев.
- Максимальная разрядность вводимых величин – 8 разрядов.
- Максимальная разрядность индицируемых величин – 10 разрядов.

Инструкция по эксплуатации ККТ «ПИОНЕР-114Ф»

- Электропитание от встроенного аккумулятора и / или от сетевого адаптера.
- Выходное напряжение и ток сетевого адаптера: + 12 Вольт, 2 Ампер.

4.2. Панель управления ККТ.

ККТ управляется с помощью клавиатуры.

[^] Esc	Вверх	Режим	<---
Сброс	Вниз	%	Сторно
7 ~	8 абвг abc	9 дезж def	Колич.
4 ийкл ghi	5 мноп jkl	6 рсту mno	
1 фхцч pqrs	2 шщъы tuv	3 ьэюя wxyz	Ввод
0 	.	Товар	

Рис.4.1. Панель управления (клавиатура).

Для начала работы ККТ необходимо перевести выключатель в положение «**включено**» на правой боковой стенке. При включении ККТ в течение нескольких секунд осуществляется тестирование основных узлов и клавиатуры. Если какой-либо из узлов неисправен, то на дисплее высвечивается сообщение кода ошибки и пояснение о ней. В случае успешного тестирования ККТ переходит в режим ожидания команды с выводом текущей даты и времени.

Для удобства оператора на клавиатуре отдельные группы клавиш выделены цветом и надписи на клавишах напрямую указывают на их функциональное назначение. Выбор режима (разделов) осуществляется с помощью меню-навигатора (соответствующие клавиши на клавиатуре).

Таб. 4.1 Перечень и назначение клавиш.

 	Цифровые клавиши, ввод текста.
	Клавиша выхода из режима (переход по меню на один уровень вверх). Ссылки по тексту: [Esc]
 	Клавиши перемещения фокуса по меню. Ссылки по тексту: [Вверх][Вниз].
	Клавиша выбора режима работы ККТ. Ссылка по тексту [Режим]
	Клавиша стирания последнего введенного символа. Ссылки по тексту: [←].
	Клавиша сброса введенных данных. Ссылки по тексту: [Сброс].
	Клавиша ввода скидок, наценок. Ссылки по тексту: [%].
	Клавиша коррекции данных (сторно). Ссылки по тексту: [Сторно].
	Клавиша ввода (определения) количества. Ссылки по тексту: [Колич.].
	Клавиша перехода в режим оплаты (вывод на дисплей суммы чека, подсчет суммы сдачи перед расчетом с покупателем) Ссылки по тексту: [Оплата].
	Клавиша десятичной точки, ввод текста.
	Клавиша кода (штрих-кода) товара. Ссылки по тексту: [Товар].
	Подтверждение введенных значений, выбор функции (режима), закрытие чека. Ссылки по тексту: [Ввод].

4.3. Меню управления ККТ.

Клавиши управления движения по меню:

[Esc]	Переход по меню на один уровень вверх.
[Вверх], [Вниз]	Выбор строки в рамках текущего уровня.
[Ввод]	Выбор текущего режима меню.

4.4. Клавиатура ККТ для ввода строк.

В режиме программирования используется клавиатура ККТ для ввода строковых переменных.

Внимание! Для ввода строковых значений желательно и наиболее удобно использовать компьютерную USB клавиатуру, включенную в разъем USB на боковой панели ККТ. Переключение раскладки **Rus/Lat** служит клавиша **F12** на клавиатуре.

Программирование текстов осуществляется непосредственно с клавиатуры ККТ, буквы и символы нанесены на клавиши (кнопки). Каждая клавиша может работать в одном из пяти регистров. Принцип программирования такой же, как на мобильном телефоне – для выбора нужного символа необходимо многократное нажатие клавиши. Например, за клавишей [8] закреплены варианты выбора символов, а, б, в, г. Для выбора символа «в» и помещения его в строку редактирования, необходимо ритмично нажать клавишу [8] три раза. После этого сделать короткую паузу, не менее 3-х секунд, и переходить к редактированию следующего символа в строке.

За каждым символом закреплено несколько раскладок клавиатуры, а именно:

<i>Указатель регистра</i>	<i>Значения, закрепленные за клавишей (Регистры клавиатуры).</i>
123	Цифровые символы
абв	Русские прописные
АБВ	Русские заглавные
abc	Латинские прописные
ABC	Латинские заглавные

За клавишей [7], в зависимости от состояния, закреплены следующие служебные символы:

<i>Указатель регистра</i>	<i>Значения символов, закрепленных за клавишей [7].</i>
123	(7)
абв	(ё), (!), (@), (№), (\$), (%), (+), (-)
АБВ	(Ё), (“), (:), (;), (,)
abc	('), (&), (*), (l), (l)
ABC	(~), (#), (l)

Состояние раскладки клавиатуры (регистров) показывает пиктограмма, выведенная в левом верхнем углу экрана.



Рис.4.2.

Переключение регистров (**абв**, **АБВ**, **abc**, **ABC**, **123**) осуществляется последовательным нажатием клавиши [**Режим**]. Удаление неверно введенного символа осуществляется клавишей [**←**]. Ввод текста завершается нажатием клавиши [**Ввод**].

4.5. Работа с принтером.

4.5.1. Замена бумажной ленты.

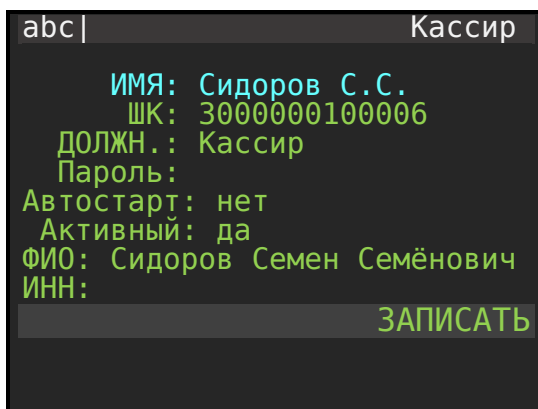
- 4.5.1.1. Поднимите верхнюю крышку принтерного отсека.
- 4.5.1.2. Положите рулон в отсек в положении - конец рулона снизу на себя и конец рулона положите на зубцы ножа бумаги. Следите, чтобы бумага была вставлена прямо без перекосов.
- 4.5.1.3. Закройте крышку принтерного отсека.
- 4.5.1.4. Принтер не защищен от пыли, попадания посторонних частиц и воды. Если все же на принтер попала влага, выключите ККТ и не работайте до тех пор, пока влага окончательно не испарится.
- 4.5.1.5. Не используйте влажную бумагу. Это может привести к повреждению принтера.

Функции датчиков окончания ленты.

При окончании или обрыве чековой ленты подается звуковой сигнал, на дисплее появляется сообщение "**КОНЧИЛАСЬ БУМАГА**", и ККТ блокируется. Для выхода из этого состояния следует вставить новый рулон бумаги и нажать клавишу [**Ввод**].

ВНИМАНИЕ! Во избежание повреждения принтера после окончания рулона обязательно вставьте новый рулон бумаги.

4.6. Аварийные ситуации и выход из них.

Непредвиденное отключение электропитания.

При непредвиденном отключении сетевого электропитания (адаптера) ККТ автоматически переходит на работу от встроенного аккумулятора, что практически полностью исключает сбой в работе и порчу печатаемых документов. Если по каким-либо

причинам встроенный аккумулятор отсутствует или неисправен, то при сбоях в сетевом электропитании ККТ автоматически выполняет процедуры, обеспечивающие сохранность необходимой информации. При восстановлении питания возможны следующие варианты завершения начатых операций:

- Питание отключилось до команды печать чека (до нажатия клавиши **[Ввод]**). При возобновлении питания чек надо набирать заново.
- Питание отключилось после команды печать чека (после нажатия клавиши **[Ввод]**). При возобновлении питания ККТ на начале чека печатается сообщение **«СБОЙ ПО ПИТАНИЮ»** и чек будет заново распечатан.
- Питание отключилось во время печати отчета «закрытие смены» до подтверждения команды от ФН. При возобновлении питания ККТ напечатает сообщение **«СБОЙ ПО ПИТАНИЮ»** и заново печатает отчет «закрытие смены».
- Питание отключилось во время печати отчета «закрытие смены» после подтверждения команды от ФН. После возобновления питания ККТ повторно печатаются обязательные атрибуты кассового чека (номер фискального документа, фискальный признак, номер фискального накопителя и регистрационный номер машины) .

Описание различных ошибок, возникающих при работе с ККТ, из-за неправильных действий оператора или неисправности машины, приведены в приложении «Таблица ошибок ККТ».

4.7. Установка даты и времени.

Варианты вызова процедуры установки даты и времени:

1. В режиме администратора или техника вызвать пункт меню: **ВЫБОР РЕЖИМА / Настройки / Установка даты и времени**. Меню доступно только при закрытой смене.
2. После включения ККТ первым действием нажать клавишу **[режим]**. Переход в режим возможен только под паролем техника и используется при ремонте и настройке ККТ.

5. НАЧАЛО РАБОТЫ.

До начала оперативной работы (регистрации) ККТ необходимо обязательно определить основные параметры, такие как:

- Наименование организации
- Адрес установки
- Место расчета.
- Реквизиты организации.

Пошаговая инструкция определения этих параметров описана в главах 14.2, 14.3, 14.4, 14.5 настоящей инструкции.

- Параметры подключения к ОФД.
- Параметры подключения локальной сети для выхода в Интернет.

Инструкция по эксплуатации ККТ «ПИОНЕР-114Ф»

Настройка связи с ОФД, процесс подключения и процедура активации фискального накопителя описана в главах 10 и 11 настоящей инструкции. Краткая пошаговая инструкция представлена в главе 12.

Общие принципы управления при работе с ККТ следующие:

- Любая операция по вводу данных или выбору режима заканчивается нажатием клавиши **[Ввод]**.
- Стрелками **[Вверх]** – **[Вниз]** на клавиатуре ККТ выбрать нужный пункт меню и подтвердить выбор клавишей **[Ввод]**. Переход на один уровень вверх (возврат в предыдущее меню) осуществляется по клавише **[Esc]** (за редкими исключениями).
- В режиме авторизации можно выбрать текущего оператора и ввести пароль. Пароль по умолчанию (при первом включении) у Администратора отсутствует, для остальных пользователей пароль 001. Ввод пароля осуществляется цифровыми клавишами. Неправильно введенную цифру можно удалить клавишей **[←]**, подтверждение пароля – клавишей **[Ввод]**. Пароли устанавливаются в соответствии с правами доступа (см. ниже).

Поведение ККТ, что описано ниже, соответствует состоянию, когда в составе ККТ установлен и зарегистрирован фискальный накопитель (ФН), в аппарате установлены режимы работы ПРИХОД, РАСХОД, активированы виды оплаты НАЛИЧНЫМИ, ЭЛЕКТРОННЫМИ.

5.1. Работа в штатном режиме.

Для начала работы перевести переключатель на правой стороне корпуса ККТ в положение 1 (включено). На дисплее появится окно индикации текущей даты и времени.



Рис.5.1.

Нажмите клавишу **[ВВОД]**.

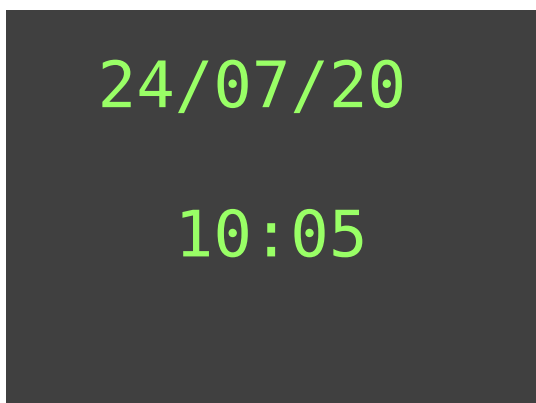

Рис.5.2.

При заводских настройках пароль администратора отсутствует. Снова нажмите клавишу **[Ввод]**. Откроется раздел первого уровня меню – ВЫБОР РЕЖИМА.

Выберите «Торговые операции» и подтвердите командой **[Ввод]**.

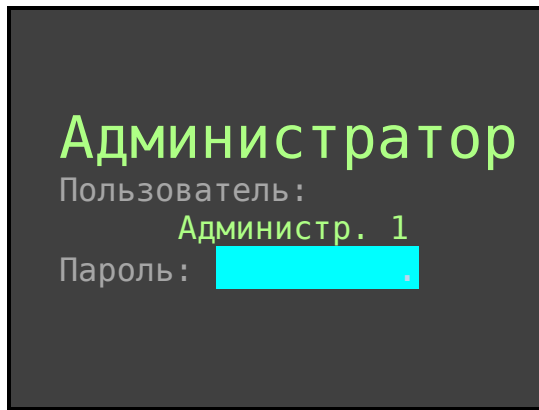

Рис.5.3.

Если в ККТ смена не открыта, то ККТ перейдет в окно [Торговые операции] на режим [Открытие смены].

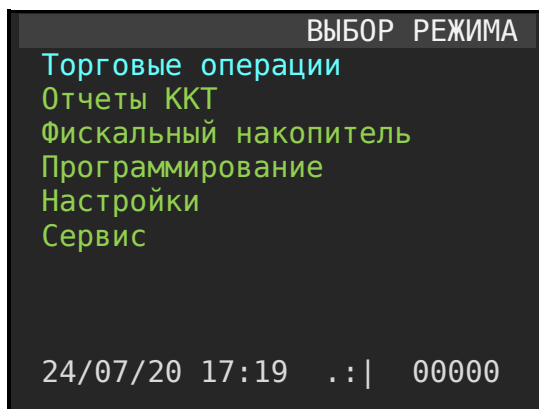

Рис.5.4.

Инструкция по эксплуатации ККТ «ПИОНЕР-114Ф»

Открытие смены определяется формированием фискального документа [Открытие смены].

Таб. 5.1

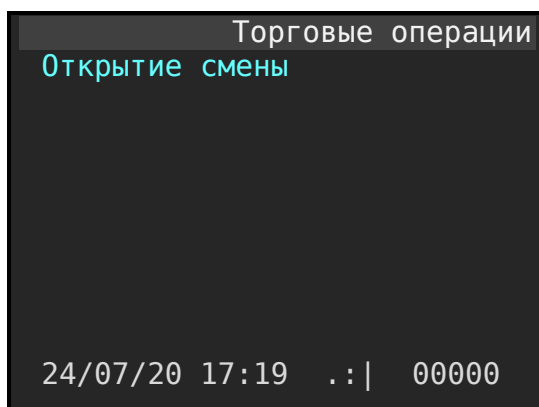
<pre> 000 «ПРОЕКТ» Москва, ул. Энтузиастов КТТ: 5017000001 ИНН: 7726739926 ДОКУМЕНТ 0001 07/09/16 13:55 ----- Отчет об откр.см. 0010 ----- НАЧАЛО СМЕНИ: 07/09/16 13:55 НОМЕР СМЕНИ 0002 Администратор Иванов И.И МЕСТО РАСЧЕТОВ: Москва, ул Энтузиастов 1 ----- ВЕР.ККТ 486 ФФД ККТ 1.2 ----- Обновление ключей выполнено успешно ----- ФД РН ККТ 0000000010426230 ФН 99990789417 ФД:000002 ФПД:1152628765 САЙТ ПРОВЕРКИ ЧЕКОВ: demo-ofd.sbis.ru Сайт ФНС www.nalog.ru </pre>	<pre> Строка 01 Строка 02 Строка 03 Строка 04 Строка 05 Строка 06 Строка 07 Строка 08 Строка 09 Строка 10 Строка 11 Строка 12 Строка 13 Строка 14 Строка 15 Строка 16 Строка 17 Строка 18 Строка 19 Строка 20 Строка 21 Строка 22 Строка 23 Строка 24 Строка 25 Строка 26 Строка 27 Строка 28 Строка 29 Строка 30 </pre>	<pre> Наименование организации. Адрес предприятия. Заводской номер ККТ. ИНН организации. Сквозной порядковый номер документа. Дата и время операции Разделитель. Наименование типа документа и его номер. Разделитель. Признак начала смены Дата и время открытия сены Номер смены Оператор (кассир) Признак места расчетов Адрес места расчетов Разделитель Версия ККТ Поддерживаемы ФФД ККТ Разделитель Состояние ключей КМ на момент открытия смены Разделитель Регистрационный номер машины Номер фискального накопителя. Номер ФД и фискальный признак документа. Информационная строка URL адрес ФФД для проверки чеков Информационная строка URL адрес ФНС </pre>
---	--	--

После открытия смены ККТ перейдет в режим «Торговые операции»



Рис.5.5.

Для выбора режима «Приход» нажмите клавишу **[Ввод]**. Открывается основное окно режима ПРИХОД.

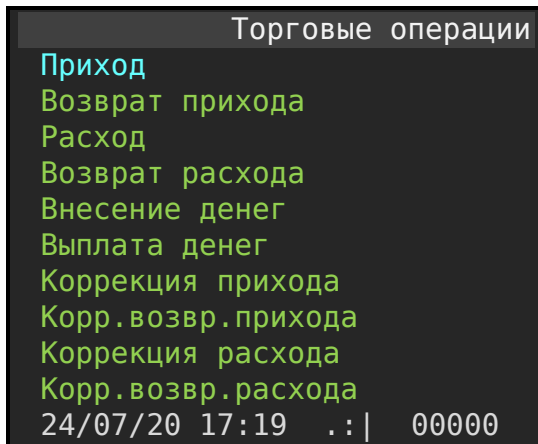

Рис.5.6.

6. О РЕЖИМАХ И ПАРОЛЯХ.

ККТ имеет следующие основные режимы работы:

- 1. «Торговые операции».
- 2. «Отчеты ККТ».
- 3. «Фискальный накопитель»
- 4. «Программирование».
- 6. «Настройки».
- 7. «Сервис»

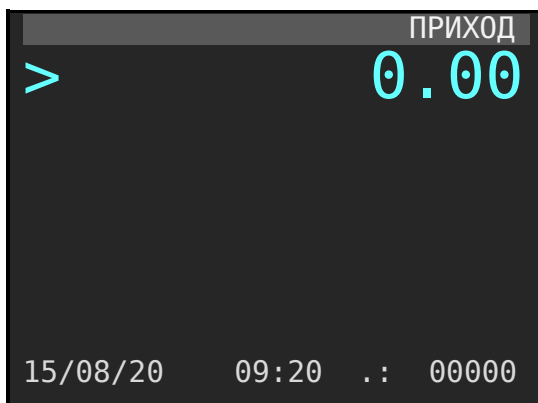
ВНИМАНИЕ! До регистрации ККТ работает в демонстрационном режиме: позволяет выполнять все операции, кроме снятия отчетов ФН и не формирует фискальные признаки на документы.

Каждый из режимов содержит разделы. Доступ к работе в различных режимах защищен паролями, которые суммированы в приведенной ниже таблице. **Начальные заводские значения паролей у всех пользователей «001», у Администратора пароль отсутствует.** Максимальная длина пароля 6 символов. При вводе пароля для входа в какой-либо режим на дисплее пароль не отображается, а введенные символы отображаются символом «*». Ввод пароля завершается нажатием клавишей [Ввод]. Для удаления неверно введенного символа пароля следует нажать клавишу [←---]. Пароли кассиров, администраторов задаются на форме описания пользователей, это в разделе «Программирование / Пользователи». Пароль сервисной службы («Техник») программируется в режиме «Сервис / Пароль техника».

В следующей таблице указаны права доступа к режимам:

Таб. 6.1 Права доступа к режимам.

		<i>Режимы</i>					
<i>Группа пользователей</i>	<i>Пользователь (Имя или фамилия)</i>	1 Торговые операции.	2 Отчеты ККТ	3 Фискальный накопитель	4 Программирование	5 Настройки	6 Сервис
Кассир	Кассир 1	+	+				
	Кассир 2	+	+				
	...	+	+				
	Кассир 10	+	+				
Ст. кассир	Ст. кассир 1	+	+				
	...	+	+				
	Ст. кассир 4						
Администратор	Админ. 1	+	+	+	+	+	+
	Админ. 2	+	+	+	+	+	+
Техник	АСЦ		+	+	+	+	+

7. РЕЖИМ «ТОРГОВЫЕ ОПЕРАЦИИ».

Данный режим включает в себя восемь подрежимов:

- Открытие смены
- Приход.
- Возврат прихода.
- Расход
- Возврат расхода
- Внесение денег.
- Выплаты денег.
- Коррекция прихода.
- Коррекция возврата прихода
- Коррекция расхода.
- Коррекция возврата расхода

7.1. Открытие смены.

Всегда первая операция при включении ККТ и закрытой предыдущей смене, это формирование фискального документа «Отчет об открытии смены».

Инструкция по эксплуатации ККТ «ПИОНЕР-114Ф»

При нажатии [**Ввод**] откроется смена и распечатается фискальный документ «открытие смены».

000 «ПРОЕКТ»	Строка 01	Наименование организации.
Москва, ул. Энтузиастов	Строка 02	Адрес предприятия.
КТТ: 5017000001	Строка 03	Заводской номер ККТ.
ИНН: 7726739926	Строка 04	ИНН организации.
ДОКУМЕНТ 0001	Строка 05	Сквозной порядковый номер документа.
07/09/16 13:55	Строка 06	Дата и время операции
-----	Строка 07	Разделитель.
Отчет об откр.см. 0010	Строка 08	Наименование типа документа и его номер.
-----	Строка 09	Разделитель.
НАЧАЛО СМЕНЫ:	Строка 10	Признак начала смены
07/09/16 13:55	Строка 11	Дата и время открытия сены
НОМЕР СМЕНЫ 0002	Строка 12	Номер смены
Администратор Иванов И.И	Строка 13	Оператор (кассир)
МЕСТО РАСЧЕТОВ:	Строка 14	Признак места расчетов
Москва, ул Энтузиастов 1	Строка 15	Адрес места расчетов
-----	Строка 16	Разделитель
ВЕР.ККТ 486	Строка 17	Версия ККТ
ФФД ККТ 1.2	Строка 18	Поддерживаемы ФФД ККТ
-----	Строка 19	Разделитель
Обновление ключей	Строка 20	Состояние ключей КМ на момент
выполнено успешно	Строка 21	открытия смены
-----	Строка 22	Разделитель
ФД	Строка 23	Информационная строка
РН ККТ 0000000010426230	Строка 24	Регистрационный номер машины
ФН 99990789417	Строка 25	Номер фискального накопителя.
Фд:000002 ФПд:1152628765	Строка 26	Номер ФД и фискальный признак документа.
САЙТ ПРОВЕРКИ ЧЕКОВ:	Строка 27	Информационная строка
demo-ofd.sbis.ru	Строка 28	URL адрес ОФД для проверки чеков
Сайт ФНС	Строка 29	Информационная строка
www.nalog.ru	Строка 30	URL адрес ФНС

Таб. 7.1

7.2. ПРИХОД.

После открытия смены ККТ переходит в режим «Торговые операции». Маркер установлен на выбор режима «Приход». Следует нажать клавишу [**ВВОД**]. Откроется основное окно режима «ПРИХОД».

В этом режиме можно осуществлять следующие операции:

- ПРИХОД - регистрация продаж товаров (услуг) по коду товара из справочника, или регистрации продаж по свободной цене;
- Закрытие чека с различными видами оплаты (с возможностью подсчета суммы сдачи);
- Начисление процентных скидок и наценок (запрограммированных или вводимых с клавиатуры) на сумму в данный отдел и на итоговую сумму чека;
- Начисление налогов (значения налогов закреплены за отделом. Задается в режиме программирования отделов).

7.3. Продажа по свободной цене не именованного товара.

Данный алгоритм для формирования кассового чека приход не рекомендован к использованию, т.к. он корректно формируется только при соблюдении ограничений в настройке ККТ, а именно: в товарном составе чека возможно задать только 16 имен товаров и из тип будет всегда определён и равен «Товар», имена товара прописывается в названиях отделов.

После того, как активирован режим «ПРИХОД», окно выглядит так:



Рис.7.1.

Символы на экране «>» и «0.00» индуцируют приглашение к вводу данных. В нижней строке отображается уровень заряда батареи или текущая дата и текущее время. В правом нижнем углу отображается количество не переданных в ОФД фискальных документов из стека ФН, а также уровень сигнала Wi-Fi соединения (если ККТ укомплектован Wi-Fi модулем)

Оформление продажи не именованного товара по свободной цене проходит по следующей схеме.

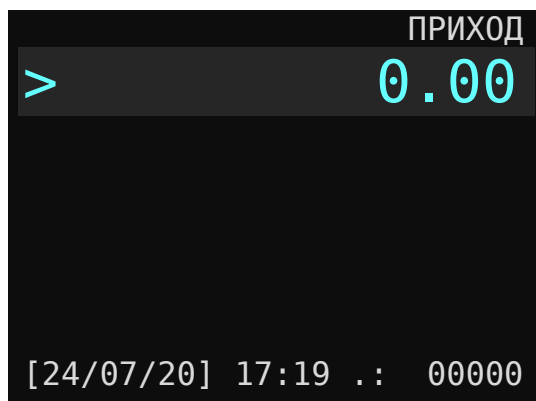

Рис.7.2. Алгоритм формирования продажи по свободной цене не именованного товара.

Сначала вводим цену товара. Для фиксации цены нажимаем клавишу [Ввод]. Появится окно, в котором подсвечена строка приглашения к вводу количества.



Рис.7.3. Окно определения количества

В данном примере цена определена как 545 рубля 00 копеек. Далее вводим количество и фиксируем нажатием клавиши [**Ввод**]. По умолчанию количество определено как единица.

Если в ККТ в настройках активизированы несколько отделов для продажи (по количеству имен товаров), то после ввода количества маркер ввода устанавливается на строку Отдел.

Количество максимальных рабочих номеров отдела определяется в разделе меню: «Администратор / Настройки / Ограничения».

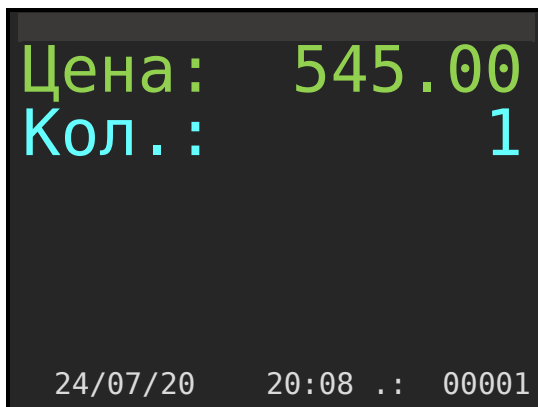
Вводим номер отдела и фиксируем нажатием клавиши [**Ввод**].



Рис.7.4. Окно определения отдела.

Пояснение. По умолчанию, при открытии окна определены и количество, и отдел равными единице. Можно их не переопределять, а согласиться с введенными по умолчанию значениями нажатием клавиши [**Ввод**].

После определения отдела на дисплее ККТ откроется окно режима ПРИХОД. В нижней строке отразится общая сумма по чеку. При этом, характеристики введенного товара (услуги) будут отражаться в строках 3,4,5.

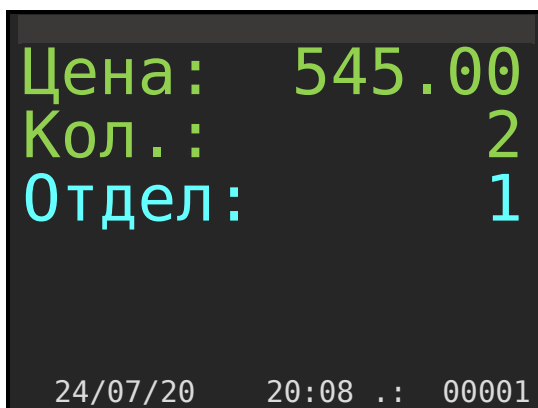

Рис.7.5. Окно режима ПРИХОД с товаром (услугой).

Пояснение. Во всех случаях клавиша [Ввод] служит для подтверждения (завершения) операции: ввода цены, количества, номера отдела и т.д.

Через три секунды форма окна режима ПРИХОД изменится и будет выглядеть так:

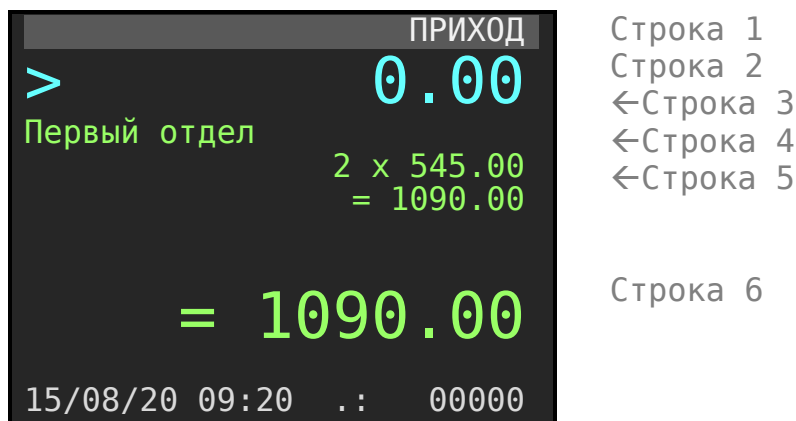

Рис.7.6.

В 4,5 и 6 строках формы будет отражено общее количество покупок, оформленных кассиром и сумма всех покупок.

7.4. Продажа по внутреннему коду товара.

Для продажи товара по внутреннему коду или штрих-коду необходимо предварительно заполнить **справочник номенклатуры ККТ** по этим товарам. Заполнить можно или вручную, непосредственно с клавиатуры кассы, или с компьютера, используя программу "Pioneer Service". Смотрите раздел «Номенклатура» данного описания.

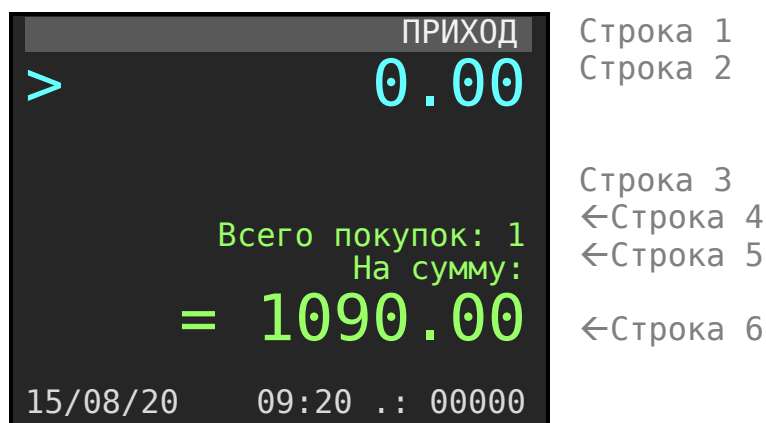
Существует два варианта продажи товара по коду.

Вариант 1. Если продается единичное количество товара то, в окне продаж (Рис.7.1.) необходимо ввести внутренний код товара и нажать клавишу [Товар]. На дисплее

Инструкция по эксплуатации ККТ «ПИОНЕР-114Ф»

отобразится результат операции. Имя товара будет отображено во второй строке на индикаторе. В данном примере имя «Пиво Будвайзер темное».



Рис.7.7.

Вариант 2. Если необходимо продать товар в количестве более единицы, то необходимо в окне продаж (Рис.7.1.) набрать количество, на пример 2 и нажать клавишу **[Колич.]**. Откроется окно ожидания ввода внутреннего кода товара, в котором строка «Товар» подсвечено.

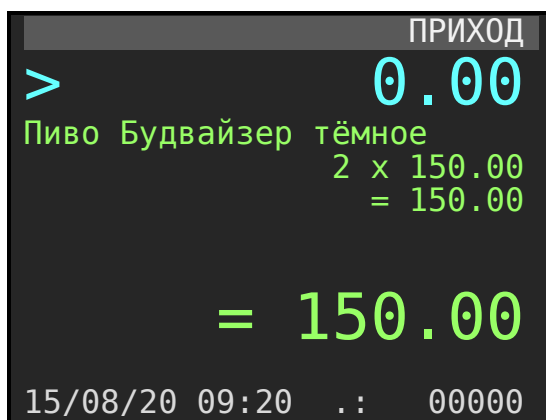

Рис.7.8. Окно определения товара по коду.

Далее следует ввести внутренний код товара и нажать клавишу **[Ввод]**.

Если в справочнике ККТ для товара цена определена как 0, то маркер на форме установится на строку ЦЕНА значение отобразится как 0.00. Следует определить цену товара и нажать клавишу **[Ввод]**.

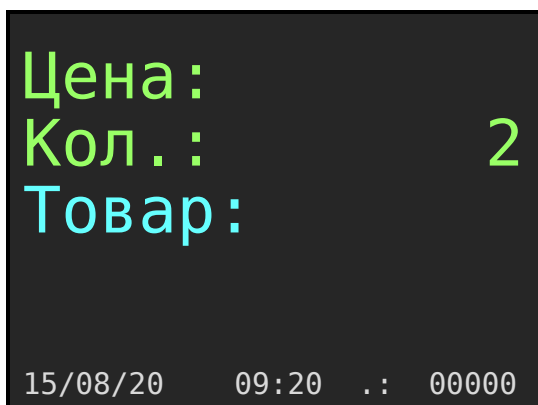

Рис.7.9.

7.5. Продажа товара по штрих-коду.

Исходное состояние:

- Открыто окно режима «ПРИХОД» (Рис 7.1).
- Сканер подключен в порт USB ККТ и настроен с терминирующим символом **CR**.
- В справочнике Номенклатура определены штрих-коды каждого товара/услуги (формат EAN13, EAN8).

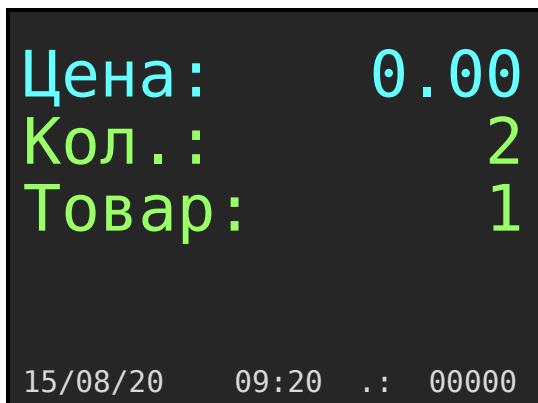
Если количество товара единичное, просто считать сканером штрих-код товара.

Если продается несколько единиц товара, то необходимо несколько раз сканировать штрих код товара, или набрать количество на клавиатуре (ввести число) и далее нажать клавишу **[Колич.]** после чего считать сканером штрих-код с товара.

Если по какой-либо причине штрих-код не считался, то его можно ввести вручную: при единичном количестве в первом окне ввести цифровыми клавишами штрих-код и нажать клавишу **[ВВОД]**. Если количество не единичное, то сначала ввести число и нажать клавишу **[Колич.]**. Откроется окно формы выбора товара по коду, а затем ввести штрих-код товара и нажать клавишу **[Ввод]**.

7.6. Продажа по свободной цене именованного товара.

Существует два варианта продажи именованного товара по свободной цене (цену товара определяет кассир при оформлении чека продаж).

Первый вариант.

Условие: - **цена товара** в справочнике номенклатуры ККТ должна быть определена как **ноль**.

Последовательность действий при продаже единичного товара.

Следует набрать **код товара** и нажать клавишу **[Товар]**.

Инструкция по эксплуатации ККТ «ПИОНЕР-114Ф»

Откроется форма с установленным маркером на атрибуте Цена:



Рис.7.10.

В примере код товара равен 2.

Следует определить цену продажи товара и нажать клавишу **[ВВОД]**. Откроется форма отражающая количество покупок и сумму покупок в корзине

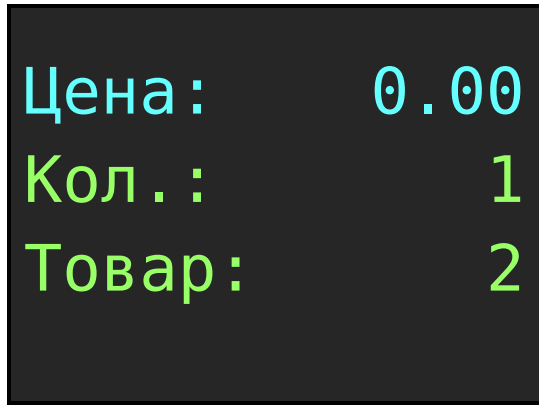

Рис.7.11.

Последовательность действий при продаже весового товара или товара, количеством более единицы.

Следует определить количество продаваемого товара и нажать клавишу **[колич]**. ККТ интерпретирует команду как количество, если строка содержит числа точка и далее три знака после точки (xx.xxx)

Откроется форма с установленным маркером на атрибуте Товар.

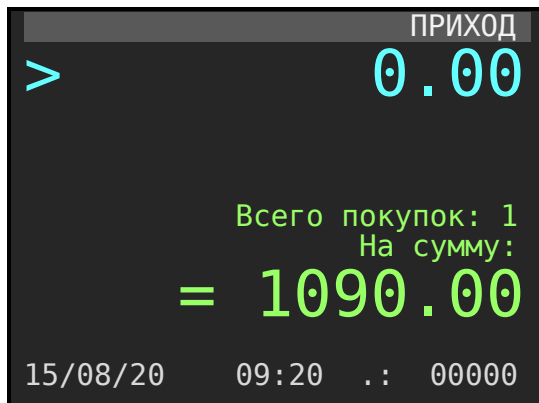

Рис.7.12.

Следует определить код товара и нажать клавишу [ВВОД]. В примере код товара равный 11.

Если в справочнике номенклатуры ККТ у товара цена определена как ноль, то маркер формы установится на атрибут Цена.

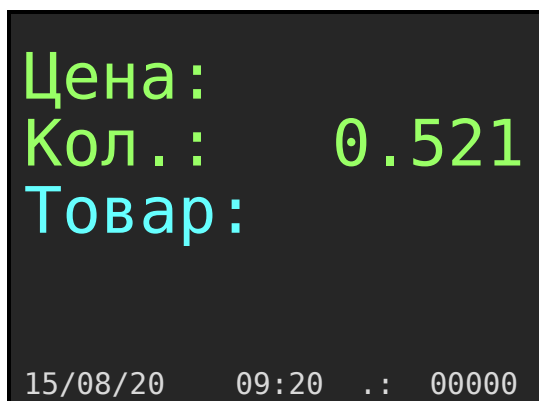

Рис.7.13.

Следует определить цену товара и нажать клавишу [ВВОД].

Откроется форма отражающая количество покупок и сумму покупок товара в корзине.

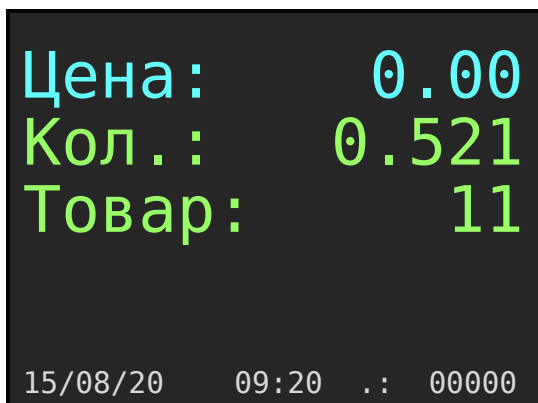

Рис.7.14.

Второй вариант: продажа поименованного товара по свободной цене.

Если необходимо продавать товар, из базы данных ККТ по свободной цене, при условии, что в базе данных цена определена, то предварительно необходимо установить флаг разрешения редактирования цены товара в базе данных ККТ. Режим вызывается из пункта меню: «Администратор / Настройки / Ограничения». Атрибут «РЕДАКТ.ЦЕНЫ БД» установить в значение «Да».

Инструкция по эксплуатации ККТ «ПИОНЕР-114Ф»

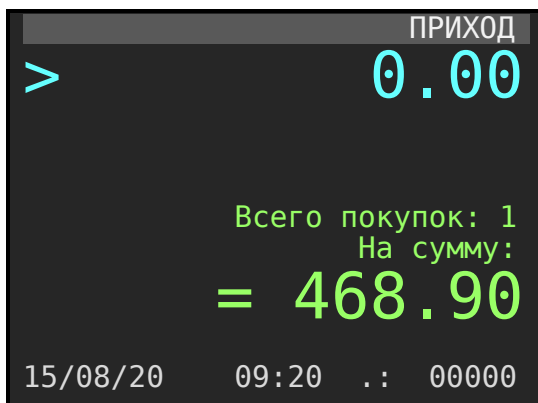
Рассмотрим работу алгоритма на примере. Необходимо продать 1 шт. товара под номером 2 по цене 33 рубля. Последовательность действий следующая:

1. Определяем количество товара.
2. Определяем цену товара.
3. Определяет код товара или штрих код товара.

Находясь в режиме «ПРИХОД».



Рис.7.15.

Определите количество товара единица. Для этого последовательно нажмите клавиши **[1]** **[колич.]**

Откроется окно для редактирования цены, количества и выбора товара по коду или штрих-коду.

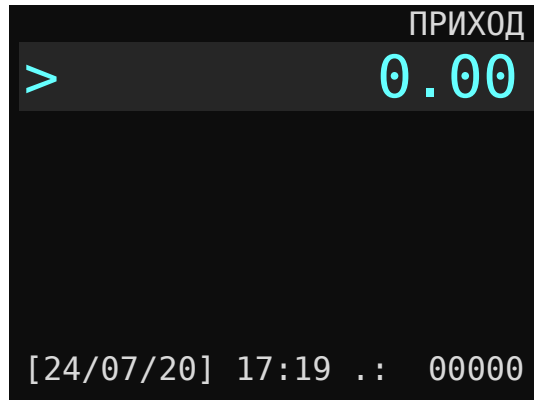

Рис.7.16.

Слово «Товар» подсвечено. Для определения цены товара необходимо клавишами **[вверх]** **[вверх]** установить маркер на слово «Цена» и определить цену товара. В нашем примере набрать **[3]** **[3]** затем нажать клавишу **[ВВОД]**.

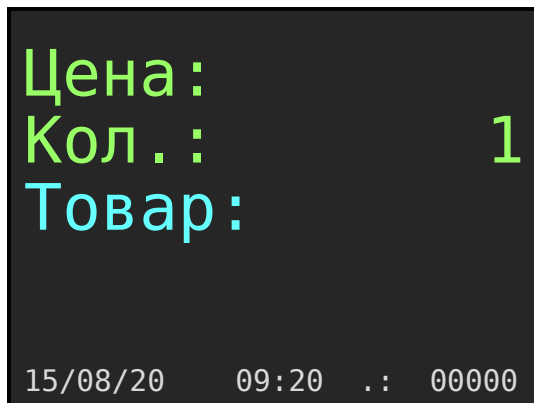

Рис.7.17.

Маркер установился на слово «Товар». Далее следует ввести код товара и нажать клавишу [ВВОД]. Если же вы используете сканер штрих-кода, то следует просканировать штрих-код товара. В примере код товара равен двум.

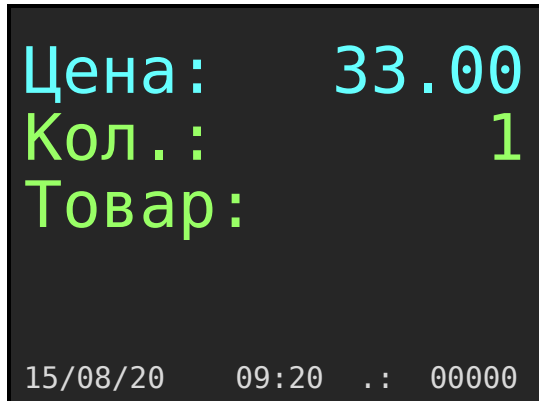

Рис.7.18.

В основном окне продажи «ПРИХОД» зафиксирована покупка товара с именем из справочника номенклатуры, при этом цена определена кассиром в 33 рубля. Внешний вид окна в нашем примере следующий:

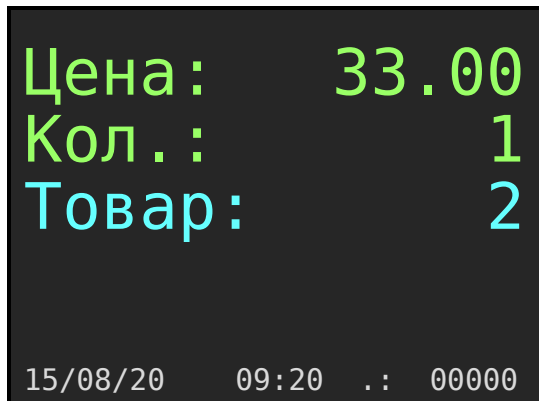

Рис.7.19.

7.7. Повторные добавление штучного товара.

Для добавления в корзину покупок последнего введенного товара достаточно после завершения текущей операции нажать клавишу [.] и затем [Ввод]. По этой команде последний введенный товар увеличится на единице в корзине покупок. Цена товара будет та, что была определена оператором при вводе первого товара.

7.8. Редактирование корзины покупок.

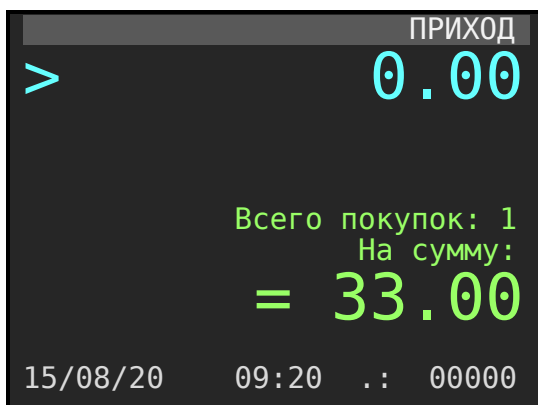
Если определен список покупок, то можно для любого товара из списка уменьшить количество, или удалить любой товар.

Находясь в режиме «ПРИХОД» и при не пустой корзине покупок, нажмите клавишу [вверх]. Откроется окно со списком покупок. Внешний вид окна следующий:



Рис.7.20.

В списке отражены наименование товаров, их количество и их цены.

Клавишами [вверх] [вниз] установите маркер на редактируемый товар.

Для удаления товара из списка покупок следует нажать клавишу [сторно].

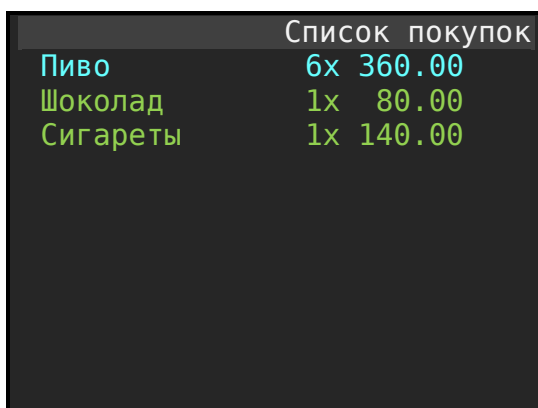
Для уменьшения количества товара на единицу следует нажать клавишу [←-]. Если же количество товара единица и вы нажимаете клавишу [←-], то товар удалится из списка.

Инструкция по эксплуатации ККТ «ПИОНЕР-114Ф»

После редактирования, для возврата в режим «ПРИХОД» следует нажать клавишу [Esc]. Откроется окно в режиме «ПРИХОД» с отражением суммы покупок отредактированного списка товара (услуг).

7.9. Закрытие чека / Виды оплаты.

После завершения наполнения корзины покупок товарами (услугами) следует нажать клавишу [Оплата]. Произойдет переход в режим «ОПЛАТА» и откроется окно следующего вида:



Рис.7.21.

Заметим, что при разборе примера у нас в настройках ККТ установлены к применению все виды оплаты. Это путь по меню: «**Выбор режима / Настройки / Виды оплаты**». Варианты вида оплат может быть:

- Наличными;
- Безналичными;
- В кредит;
- Авансом;
- Встречным представлением (Иная форма оплаты).

Подсвечена строка «Налич.». Если нажать [Ввод], то распечатается чек с нулевой суммой сдачи. Заметим, что при первом открытии формы оплаты значение суммы оплаты покупателем устанавливается автоматически и её значение равно сумме чека.

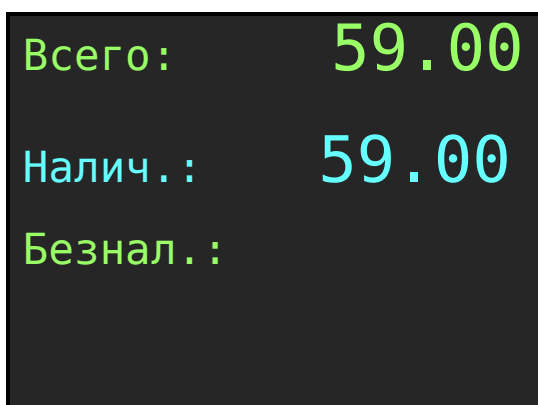
Если в строку «Налич.» внести сумму, полученную от покупателя и нажать [Ввод], то в строке «Сдача» высветится сумма сдачи, а ещё одно нажатие на клавишу [Ввод] приведет к распечатке кассового чека.

Всего:	59.00
Налич.:	100.00
Безнал:	0.00
Сдача:	41.00

Рис.7.22.

Для закрытия чека по безналичному виду оплаты или любому из доступных (Наличными, Безналичными, Кредитом, Авансом, Встречным представлением) необходимо клавишей [Вниз] выбрать необходимый вид оплаты. При первом переходе со строки «Налич.» на строку «Безнал» и далее по списку значение суммы автоматически «перенесется» в выбранную строку «Вид оплаты». Для закрытия чека нужно нажать клавишу [Ввод].

Для фиксации **комбинированной** оплаты следует последовательно определить суммы для каждого вида платы. Для выбора режима оплаты используйте клавиши [Вверх] [Вниз].

Сумма сдачи считается только относительно суммы наличных. Программа ККТ следит, чтобы общая сумма по всем видам оплат не превышала суммы всех покупок в корзине, кроме суммы наличными. Сдача считается относительно суммы введенной «Наличными».

Пример типичного чека продажи именованного товара с комплексной оплатой:

<pre> 000 «ПРОЕКТ» Москва, ул. Энтузиастов ККТ: 5017000001 ИНН: 7777777777 ДОКУМЕНТ 0009 -----КАССОВЫЙ ЧЕК----- ПРИХОД 1.Пиво 0.5л. Сумма 1 X 100.00 в т.ч.НДС 20% =100.00 ПОЛНЫЙ РАСЧЕТ 2.Молоко 1.0л. Сумма 1 X 120,00 в т.ч.НДС 10% =120.00 ПОЛНЫЙ РАСЧЕТ ----- ИТОГ: =220.00 ----- ВКЛЮЧАЯ НАЛОГИ: Сумма с НДС 10% 120.00 НДС 10% =10.91 Сумма с НДС 20% 100.00 НДС 20% =16.27 ----- </pre>	<pre> Строка 01 Наименование организации. Строка 02 Адрес продаж Строка 03 Заводской номер ККТ. Строка 04 ИНН организации. Строка 05 Сквозной порядковый номер документа в смене. Строка 06 Наименование документа. Строка 07 Наименование кассовой операции. Строка 08 Наименование товара (услуги). Строка 09 Количество товара, стоимость товара. Строка 10 Сумма операции продажи. Строка 11 Ставка НДС по товару. Строка 12 Признак способа расчета по товару Строка 13 Строка 14 Наименование товара (услуги). Строка 15 Количество товара, стоимость товара. Строка 16 Сумма операции продажи. Строка 17 Ставка НДС по товару. Строка 18 Признак способа расчета по товару Строка 19 Разделитель. Строка 20 Строка 21 Итоговая сумма чека. Строка 22 Разделитель. Строка 23 Информационная строка Строка 24 Ставка НДС Строка 25 Значение суммы по ставке НДС. Строка 26 Ставка и сумма НДС Строка 27 Ставка НДС Строка 28 Значение суммы по ставке НДС. Строка 29 Ставка и сумма НДС Строка 30 Разделитель </pre>
---	---

Инструкция по эксплуатации ККТ «ПИОНЕР-114Ф»

ПОЛУЧЕНО:	=100.00	Строка 31	Сумма, полученная от покупателя
НАЛИЧНЫМИ:	=100.00	Строка 32	Сумма зачтенная наличными за покупку
БЕЗНАЛИЧ.	=120.00	Строка 33	Сумма зачтенная безналичными за покупку
-----		Строка 34	Разделитель
СНО: ОБЩАЯ		Строка 35	Система налогообложения
Кассир: Петрова Н.П.		Строка 36	Должность и фамилия оператора.
МЕСТО РАСЧЕТОВ		Строка 37	Информационная строка
Офис 25		Строка 38	Место расчета
12/09/21 02:23		Строка 39	Дата и время оформления чека.
ФД		Строка 40	Информационная строка.
РНМ 0501600001		Строка 41	Регистрационный номер машины.
ФН 99990789417		Строка 42	Регистрационный номер ФН.
ФД:00078 ФД:3045843999		Строка 43	Номер фискального док-та и фискальный признак.
			QR кассового чека приход
Сайт проверки чека: Demo-ofd.sbis.ru		Строка 44	Информационная строка
САЙТ ФНС www.nalog.ru		Строка 45	Сайт проверки чеков
БЛАГОДАРИМ ЗА ПОКУПКУ.		Строка 46	Информационная строка
		Строка 47	Сайт ФНС
		Строка 48	Рекламный текст.

7.10. Аннулирование чека до его завершения (закрытия).

Для аннулирования чека следует нажать дважды клавишу [СБРОС]. На экране ККТ выдаст сообщение о подтверждении операции: «ДЛЯ АНнуЛИРОВАНИЯ ЧЕКА НАЖМИТЕ КЛАВИШУ ВВОД». Для подтверждения необходимо нажать клавишу [Ввод]. Для отмены операции аннулирования необходимо нажать клавишу [Esc].



Рис.7.23.

7.11. Возврат прихода

Алгоритм формирования кассового чека «Возврат прихода» выглядит следующим образом.

Находясь в основном окне режима «ПРИХОД» следует нажать клавишу [Режим]. ККТ перейдет в окно «Торговые операции».

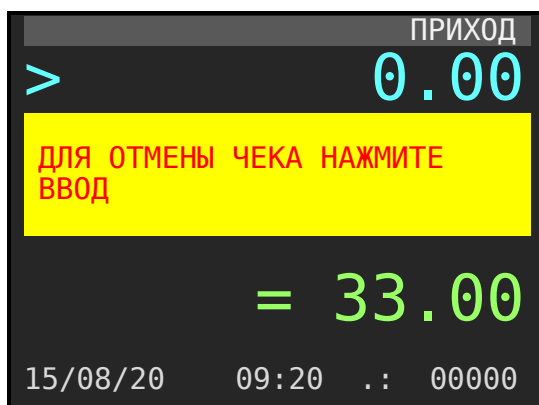

Рис.7.24.

Нажмите клавишу, **[Вниз]**, установите маркер на строку «Возврат прихода». После чего нажмите клавишу **[Ввод]**. Откроется окно режима «Возврат».

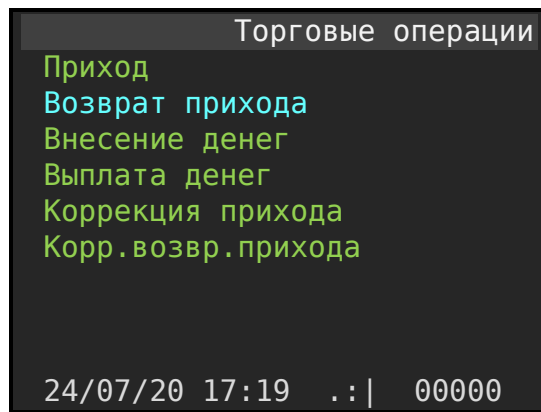

Рис.7.25.

Заметим, что документ на возврат прихода заполняется так же, как и документ в режиме ПРИХОД. Т.е. определяем цену, количество и оформляем товар по коду или штрих-коду, если товар из справочника номенклатуры.

Для закрытия документа «Возврат прихода» следует нажать кнопку **[оплата]**. ККТ перейдет в режим расчета. Форма выглядит так:

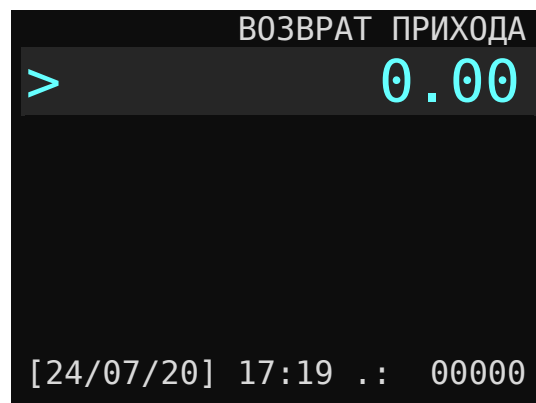

Рис.7.26.

Инструкция по эксплуатации ККТ «ПИОНЕР-114Ф»

Для подтверждения формирования кассового чека возврат прихода нужно нажать клавишу [Ввод], документ сформируется.

Примечания.

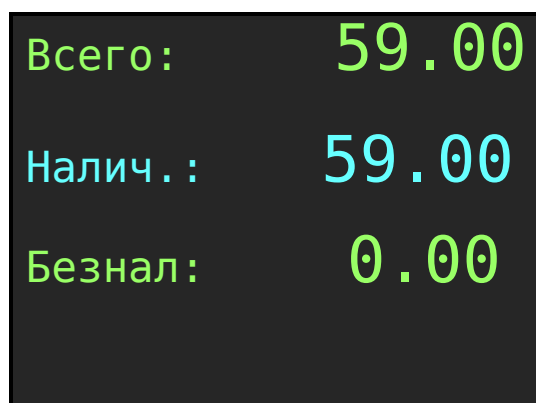
- Начисление скидок (наценок) в режиме возврата продаж не производится.
- Если введена неправильная сумма, то используя клавишу [←], необходимо убрать неправильно введенную сумму и ввести правильную.
- Клавиша [режим] при пустой корзине переводит форму в основное окно «Торговые операции».
- Двойное нажатие клавиши [сброс] и далее клавиша [ВВОД] позволяет очистить корзину покупок в режиме «ВОЗВРАТ ПРИХОДА».

7.12. Начисление скидок / наценок.

ККТ позволяет произвести начисление скидки или наценки на **товар (услугу)**, при этом действует следующее ограничение: **скидка не может быть 100 и более %**.

Скидки (наценки) могут начисляться как на отдельный товар в корзине покупок, так и на всю корзину покупок в целом.

Скидки (наценки) могут начисляться как в процентном отношении, так и в абсолютных величинах. Выбор типа скидок определяется последовательным, многократным нажатием клавиши [%]

ВНИМАНИЕ! Начисление скидок (наценок) в режиме ВОЗВРАТ ПРИХОДА не производится.

Для начисления скидки на позицию в чеке следует после выбора товара (ввода цены, количества и номера отдела), нажать клавишу [%] (на дисплее появляется подсвеченная строка **Скидка**), ввести с клавиатуры требуемое значение скидки для текущего товара и нажать клавишу [Ввод]. На рисунках отражены формы окон во всех фазах определения скидки:

Режим продаж, после ввода количества и товара по коду:



Рис.7.27.

После нажатия клавиши [%] определяем величину в 10%.

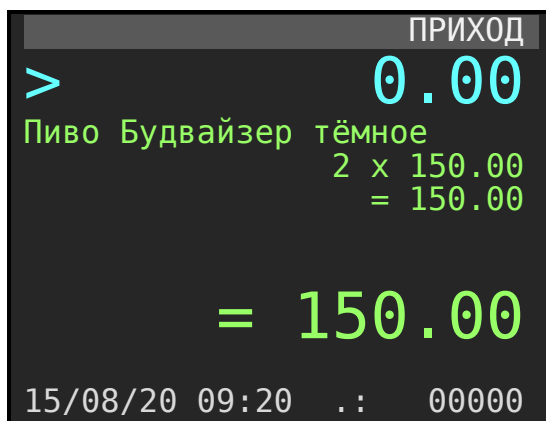

Рис.7.28.

Нажимаем клавишу **[Ввод]**. ККТ пересчитывает сумму чека с учетом скидки на текущий товар (услугу) и переходит в режим ожидания следующей команды с отображением общих показателей (количества покупок и общей суммы чека с учетом текущей скидки на товар).

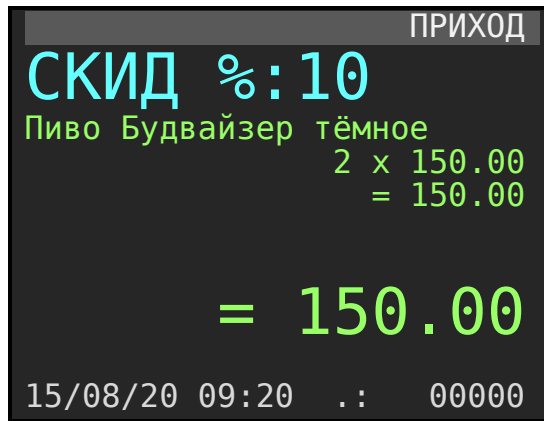

Рис.7.29.

Далее переходим в режим «Оплата», нажав клавишу **[Оплата]**. Откроется окно, в котором в первой строке отобразится общая сумма скидки. В данном примере 135 рублей. Во второй строке общая сумма к уплате по чеку. В третьей строке предустановленное значение суммы, уплаченное покупателем.

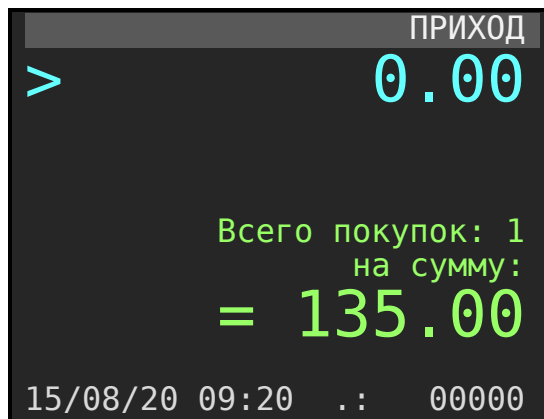

Рис.7.30.

Для закрытия чека нужно нажать кнопку **[Ввод]**.

Начисление скидки (наценки) на корзину в целом происходит аналогично, просто нужно находясь в режиме ОПЛАТЫ нажать клавишу **[%]**. Выбор типа скидок определяется последовательным, многократным нажатием клавиши **[%]**.

7.13. Коррекция прихода / Коррекция расхода.

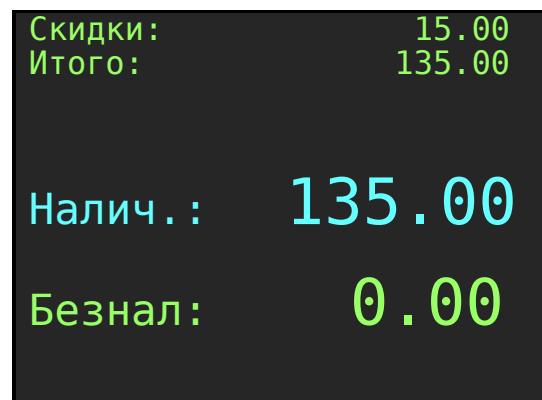
При вызове режима «Коррекция прихода / Коррекция расход» откроется форма для заполнения данными:



Рис.7.31.

В чеке коррекции нужно определить все товары (услуги) по которым по тем или иным причинам не были сформированы чеки (Имя товара, цена, количество).

Далее по кнопке **[оплата]** перейти в режим оплаты. После, чтобы заполнить обязательные данные характеризующие чек коррекции, следует нажать кнопку **[режим]**. Откроется форма для заполнения:

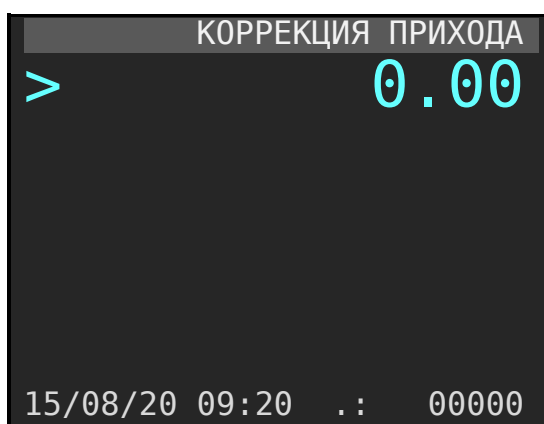

Рис.7.32.

Инструкция по эксплуатации ККТ «ПИОНЕР-114Ф»

Следует последовательно определить необходимые поля формы. Далее вызвать процедуру **ЗАПИСАТЬ**. ККТ перейдёт в режим «Оплаты» следует командой **[ВВОД]** подтвердить чек коррекции. Сформируется фискальный документ **«ЧЕК КОРРЕКЦИИ»**.

7.14. Внесение/выплата денег в/из кассы

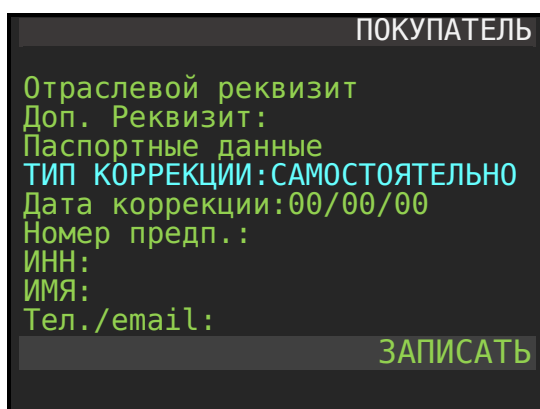
Выплата и внесение денег в кассу позволяют зарегистрировать операции, не связанные с продажами, возвратами продаж. **Операции внесения и выплаты денег в кассу не меняют сменный итог** (в суточном отчёте суммы внесённых и выплаченных денег в кассу выводятся в отдельных строках).

Рассмотрим операцию внесения.

Перейдите в режим «Торговые операции». При включении кассы это по пути **«Администратор (кассир) / Торговые операции / Внесение денег»**. Если находитесь на форме «ПРИХОД» (рис.7.1), то нажмите клавишу **[Режим]**. Откроется окно «Торговые операции». Управляющими клавишами **[Вверх]**, **[Вниз]** выберите строку «Внесение денег». Нажмите клавишу **[Ввод]**. В первой строке отображается величина наличных средств, зарегистрированных в кассе на текущий момент. На цифровой клавиатуре введите сумму внесения.



Рис.7.33.

Для завершения операции нажмите клавишу **[Ввод]**.

Последовательность действий при операции «Выплата» аналогичны, за исключением выбора режима в окне «Торговые операции». Необходимо выбрать Строку «Выплата денег».

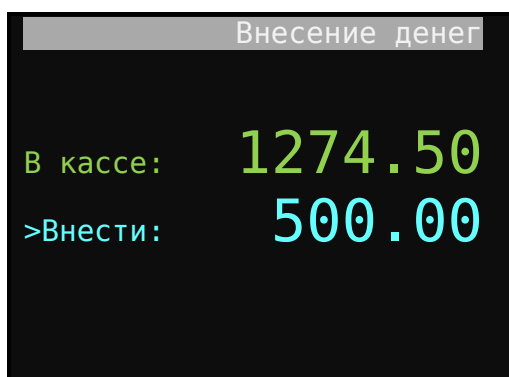

Рис.7.34.

7.15. Выделение налогов

В ККТ реализован механизм начисления включённого налога. Всего в ККТ предусмотрено программирование 6-и включённых налоговых ставок со своими названиями. Для каждого отдела может быть запрограммирована своя налоговая ставка, соответствующая 6-ти номерам (кодам) налоговых групп, по которым начисляются налоги. Программирование налогов описано в разделах «Отделы» и «Налоги». Печать налогов в чеке программируется согласно разделу «Настройки печати».

Вычисленные налоги печатаются при выполнении торговых операций, если при программировании разрешена печать налогов. Пример печати чека при выполнении операций продажи приведён ниже.

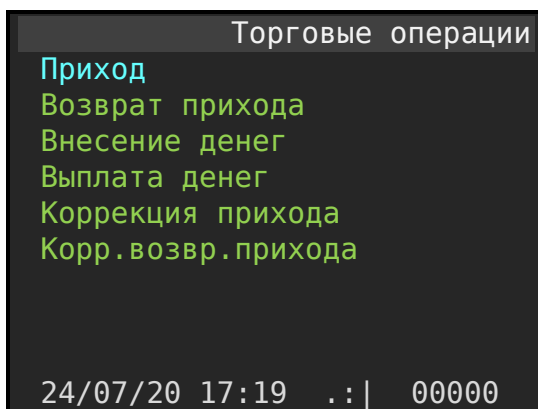
ИТОГ:	=220.00

ВКЛЮЧАЯ НАЛОГИ:	
Сумма с НДС 10%	120.00
НДС 10% =	10.91
Сумма с НДС 20%	100.00
НДС 20% =	16.27

ПОЛУЧЕНО:	=100.00
...	
...	

Разделитель
 Информационная строка
 Ставка НДС
 Значение суммы товаров в чеке по ставке НДС.
 Ставка и сумма НДС
 Ставка НДС
 Значение суммы товаров в чеке по ставке НДС.
 Ставка и сумма НДС
 Разделитель

7.16. Передача чека в электронном виде.

7.17. Определение ИНН покупателя и его имени.

Инструкция по эксплуатации ККТ «ПИОНЕР-114Ф»

ККТ «Пионер-114Ф» имеет возможность передавать покупателю чек в электронном виде. Для передачи чека покупателю необходимо **до печати чека** ввести номер телефона покупателя или email адрес покупателя. Для этого, находясь в режиме **оплаты** нажать клавишу [**режим**]. Откроется форма для заполнения телефона покупателя. При необходимости, можно заполнить ИНН покупателя и его имя. Формат ввода телефона: символ 7 код далее номер телефона. Знак + подставляется автоматически. Пример: 79778613607. Пример внешнего вида формы:

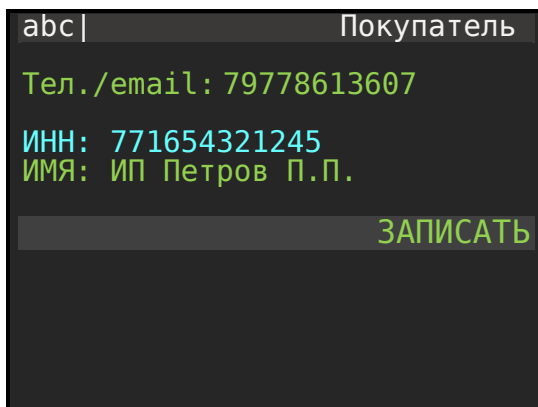

```
abc| Покупатель
Тел./email: 79778613607
ИНН: 771654321245
ИМЯ: ИП Петров П.П.
ЗАПИСАТЬ
```

Рис.7.35.

После ввода номера телефона и других атрибутов, следует вызова процедуры ЗАПИСАТЬ касса перейдёт в режим оплаты ОПЛАТА и будет ожидать ввода команды печати чека. По команде ВВОД печатается чека и сформированный фискальных документ автоматически будет передан в центр ОФД, а ОФД перешлёт чек покупателю в виде SMS сообщения или отправит на e-mail покупателя.

Для удобства ввода можно использовать PC клавиатуру компьютера, подключённую в USB порт ККТ. Для переключения раскладки клавиатуры служит **F12**.

7.18. Закрытие смены.

Команда «Закрытие смены» вызывается из раздела «Отчёты ККТ».

Из режима «ПРИХОД» в режим «Отчёты ККТ» можно перейти последовательным нажатием клавиш [**режим**] [**esc**] и выбрать «**Отчеты ККТ**».

Или, после включения ККТ следует пройти по пути меню: «**Администратор / Выбор режима / отчёты ККТ**».



Рис.7.36.

Далее установите маркер на строку «Отчеты ККТ» и нажмите клавишу [Ввод]. Откроется форма выбора отчетов.

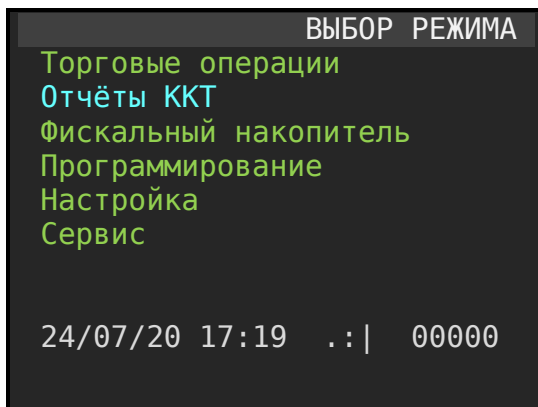

Рис.7.37.

Далее, стрелками [Вверх] [Вниз] необходимо выбрать «Заккрытие смены», нажать [Ввод]. Откроется окно «Заккрытие смены». При необходимости можно заполнить два поля: «Дополнительные реквизиты» и «Дополнительные данные». После вызвать процедуру «ВЫПОЛНИТЬ».

ВНИМАНИЕ! Вызов отчета «Заккрытие смены» закрывает текущую рабочую смену. Если после начала смены прошло более 24 часов ККТ блокирует выполнение всех операций кроме отчета «Заккрытие смены».

Суточный отчет «Заккрытие смены» производится в конце каждой смены, выполняет гашение регистров ККТ. А также производится автоматическое инкассирование, если соответствующий режим установлен в настройках.

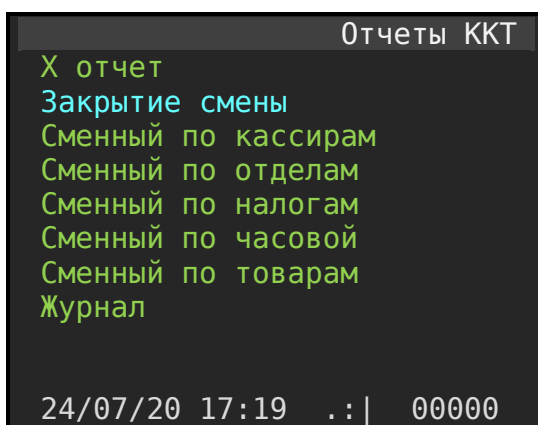
Наличность в кассе вычисляется по формуле:

$$\Sigma \text{нал.} = A - B + D - E,$$

где

A – Σ продаж типом оплаты «Наличными».

B – Σ возвратов продаж типом оплаты «Наличными».

D – Σ внесение в кассу.

Инструкция по эксплуатации ККТ «ПИОНЕР-114Ф»

Е – Σ выплат из кассы.

Сменный итог – сумма всех итогов чеков ПРИХОД по всем типам оплаты.

Примечания.

1. Если смена была закрыта и после последнего отчета «Закрытие смены» не производились операции регистрации прихода, возврат прихода, внесения, выплаты, то при попытке вызвать режим «Отчеты ККТ» откроется окно с выбором «Журнал операций».

Пример отчета «Закрытие смены» приведен ниже.

```
000 «ПРОЕКТ»
Москва, ул. Энтузиастов
      ЗН ККТ 5020200170
      ИНН 7777777777
ДОКУМЕНТ 0006
26/12/20 23:45
-----
Отчет о закр.см. 0002
-----
ИТОГИ СМЕНЫ
ВСЕГО ЧЕКОВ 4
ЧЕКОВ ПРИХОДА 4
НАЛИЧНЫМИ: =160.00
СУММА ПРИХОДА =160.00
НДАС 20% =24,42
-----
ИТОГИ ФН
ВСЕГО ЧЕКОВ 17
ЧЕКОВ ПРИХОДА 16
НАЛИЧНЫМИ =1047.00
БЕЗНАЛИЧ: =140.00
СУММА ПРИХОДА =1187.00
НДС 20% =181.12
ЧЕКОВ.ВОЗВ.ПРИХ. 1
НАЛИЧНЫМИ: =10.00
СУМ.ВОЗВР.ПРИХОДА =10.00
НДС 20% =1.53
-----
ИНКАССАЦИЯ НА СУММУ
=160.00
-----
Кассир: Иванов И.И.
МЕСТО РАСЧЕТОВ
Офис 25
-----
ЧЕКОВ ЗА СМЕНУ 4
ФД ЗА СМЕНУ 6
-----
НЕПЕРЕДАННЫХ ФД 00000
-----
РЕСУРС КЛЮЧЕЙ 458 Дней
-----
ФД
РНМ 00000501600001
ФН 99990789417
ФД: 00021 ФП:3045843999
САЙТ ФНС
www.nalog.ru
Сайт ФНС
www.nalog.ru
```

7.19. Определение способа расчета при оформлении чека.

Инструкция по эксплуатации ККТ «ПИОНЕР-114Ф»

Для каждой позиции в чеке (товаре / услуги) может быть задан способ расчета. Способы расчета могут быть:

- Полный расчет
- Частичный расчет
- Передача в кредит
- Оплата кредита
- Предоплата 100%
- Предоплата
- Аванс

Последовательность действий следующая:

В корзине покупок формируем текущую покупку. Определяем товар, количество, цена.

Формы может выглядеть так:



Рис.7.38.

По умолчанию для любого товара, помещаемого в корзину покупок, ККТ устанавливает признак способа расчета «**Полный расчет**». Для изменения способа расчета следует нажать клавишу [режим]. Откроется форма и маркер установлен на строке СПОСОБ РАСЧЁТА. Далее следует последовательно нажимать клавишу [режим] и выбрать нужный вариант.

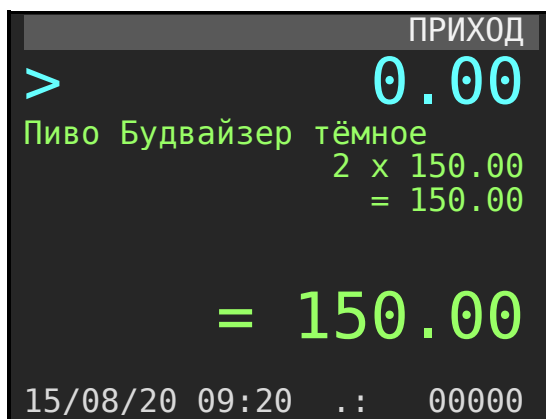

Рис.7.39.

Затем клавишей [вниз] переместить маркер на строку **ЗАПИСАТЬ** и нажать клавишу [ВВОД].

7.20. Определение значения ГТД для товара в чеке.

Для каждого товара, помещаемого в корзину покупок, при необходимости можно определить значение ГТД.

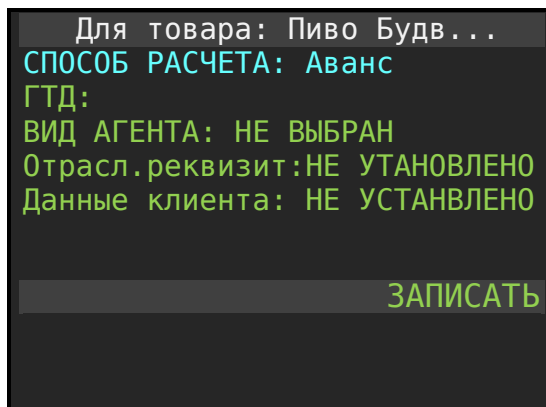
Последовательность действий: После выбора очередного товара в корзину следует нажать клавишу [режим]. В открывшейся форме клавишей [вниз] и установить маркер на строке ГТД. Затем ввести цифровой номер ГТД. Разделитель «/» флэш в этом режиме определяется по клавише [товар]. Вот пример формы:



Рис.7.40.

Для фиксации номере ГТД клавишей [вниз] переместить маркер на строку **ЗАПИСАТЬ** и нажать клавишу [ВВОД].

7.21. Продажа подакцизного товара.

Процедура продажи подакцизного товара ничем не отличается от процедуры продажи обычного товара и определяется по штрих коду или по QR коду, или по внутреннему коду. Отличая в том, что необходимо заранее определить три параметра, а именно:

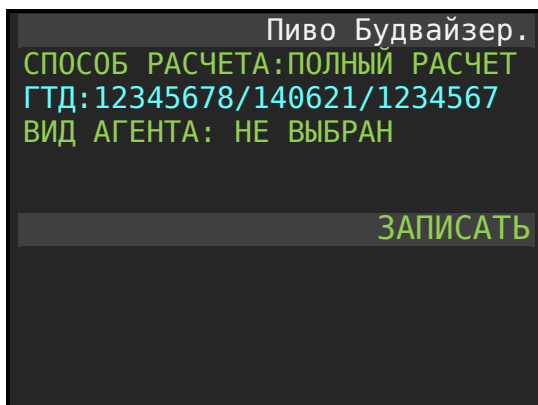
1. При регистрации ККТ или перерегистрации следует установить атрибут «Продажа подакцизного товара» в значение «Да».

Инструкция по эксплуатации ККТ «ПИОНЕР-114Ф»

2. В карточке товара справочника номенклатуры следует установить атрибут ПРИЗНАК в значение «ПОДАКЦИЗНЫЙ ТОВАР».
3. В карточке товара установить величину акциза, приведенную к единице измерения.

В чеке прописывается строка - «Подакцизный товар».

Величина акциза, так же может быть отражена в чеке, если в настройках принтера установить в атрибуте «Печать акциза» значение «да».

8. РЕЖИМ «ОТЧЕТЫ ККТ».

Отчет ККТ вызывается из пункта меню: «Администратор / Выбор режима / отчеты ККТ».



Рис.8.1.

8.2. X отчет.

Нефискальный сменный отчет. Отражает состояние регистров по текущей смене.

Пример X отчета:

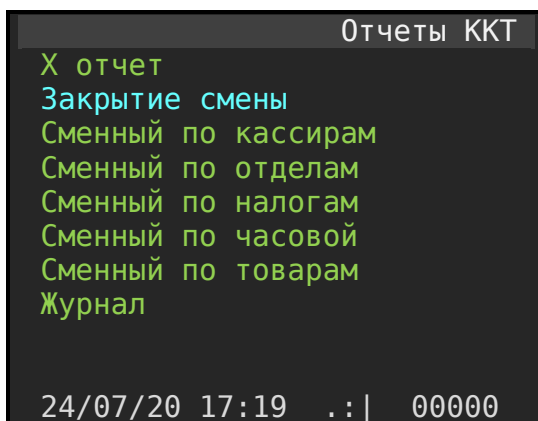
000 «ПРОЕКТ»	
Москва, ул. Энтузиастов	
ККТ:5016000001	
ИНН:7777777777	
ДОКУМЕНТ	0006
05/01/17 19:07	

ОТЧЕТ БЕЗ ГАШЕНИЯ	0002

КАССИР Сидоров С.С.	

НАЧАЛО СМЕРЫ:	
05/01/17 10:01	

ПРИХОД:	=500.00
НАЛИЧНЫМИ:	=500.00
ВОЗВРАТ ПРИХОДА:	=100.00
НАЛИЧНЫМИ:	=100.00

Пример:

```

ЖУРНАЛ ОПЕРАЦИЙ
ДАТА ОТЧЕТА
                                01/01/17
                                06/01/17
Открытие смены
06/01/17 20:33
СМЕНА 4
Иванов И.И.
*****_
Приход
06/01/17 20:34
Смена 4
Иванов И.И.
НАЛ.                               =450.00
-----
Блокнот «Интеграл»
                                1 x 450.00
Первый отдел                       =450.00
*****_
Приход
06/01/17 20:35
Смена 4
Иванов И.И.
НАЛ.                               =450.00
-----
Блокнот «Интеграл»
                                1 x 450.00
Первый отдел                       =9000.00
*****_
Приход
06/01/17 20:40
Смена 4
Иванов И.И.
Б/Н.                               =550.00
-----
Краска «Радуга»
                                1 x 550.00
Первый отдел                       =550.00
*****_
    
```

```

Дана начал журнала
Дата окончания журнала
Тип операции
Дата и время операции
Номер смены
Оператор

Тип операции
Дата и время операции
Номер смены
Оператор
Вид платежа и значение

Наименование товара
Количество и цена товара
Имя отдела и значение суммы

Тип операции
Дата и время операции
Номер смены
Оператор
Вид платежа и значение

Наименование товара
Количество и цена товара
Имя отдела и значение суммы

Тип операции
Дата и время операции
Номер смены
Оператор
Вид платежа и значение

Наименование товара
Количество и цена товара
Имя отдела и значение суммы
    
```

8.8.3. Краткий по сменам.

При выборе отчета «Краткий по сменам» отобразятся все смены, попавшие в выбранный интервал дат. Каждая смена характеризуется рядом параметров.

Пример:

```

КРАТКИЙ ПО СМЕНАМ
ДАТА ОТЧЕТА:
                                01/01/17
                                06/01/17
Смена 003
-----
НАЧАЛО СМЕНИ:
                                05/01/17 17:28
*****_
ПРИХОД:                               =3800.00
    
```

```

Начальная дата интервала запроса.
Конечная дата интервала запроса.
    
```

ВСЕГО ДОКУМЕНТОВ:	0014
ЧЕКОВ ПРИХОДА:	0011
ЧЕЛОВ ВОЗВ.ПРИХ.	0001
ЧИСЛО ВЫПЛАТ	0001
ЧИСЛО ВНЕСЕНИЙ	0001
НАЛИЧНОСТЬ В КАССЕ	=0.00

СМЕНА 0004	

НАЧАЛО СМЕНЫ:	
	06/01/17 20:34

ПРИХОД:	=1900.00
НАЛИЧНЫМИ:	=1000.00
БЕЗНАЛИЧН:	=900.00
ВСЕГО ДОКУМЕНТОВ:	0003
ЧЕКОВ ПРИХОДА:	0003
НАЛИЧНОСТЬ В КАССЕ	=1000.00

9. РЕЖИМ «ФИСКАЛЬНЫЙ НАКОПИТЕЛЬ».

9.1. Перечень разделов режима.

- Настройка ОФД.
- Настройка ФН.
- Признак агента.
- Автоматический режим
- Отчет о состоянии расчетов.
- Документ по номеру.
- Отчет о регистрации.
- Журнал ФН
- Печать состояния ФН.
- Передача данных в ОФД.

После включения ККТ перейти в этот режим можно по пути меню: **«Администратор / Выбор режима / Фискальный накопитель»**.

Из режима «ПРИХОД» в режим «Фискальный накопитель» можно перейти, нажав клавиши **[Режим] [Esc] [Вниз] [Вниз] [Ввод]**

Откроется окно «Фискальный накопитель».



Рис.9.1.

Далее выбрать нужный пункт меню и нажать **[Ввод]**.

9.2. Настройка ОФД.

9.2.1. Форма выбора режима.

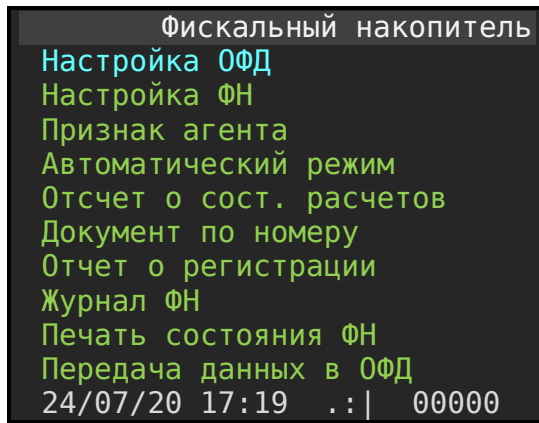
Перейдите по меню: **Администратор / Фискальный накопитель / Настройка ОФД.**
Откроется промежуточное окно для выбора конкретных данных настройки:



Рис.9.2.

Следует последовательно выбирать разделы для заполнения (редактирования) параметров связи с ОФД.

9.2.2. Подключение к ОФД и серверу проверки маркированного товара.

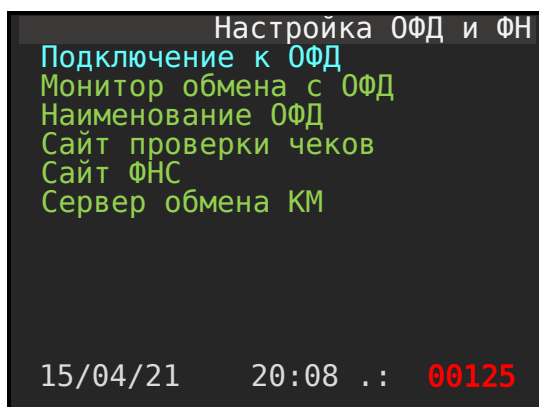

Рис.9.3.

Адрес:

- IP или URL адрес сервера доступа ОФД (согласно договора с ОФД).

Порт:

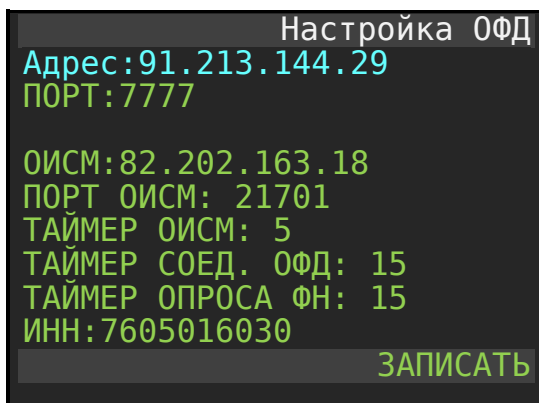
- открытый порт для обмена (согласно договора с ОФД).

ОИСМ:

- IP адрес сервера проверки кодов маркировки (согласно договора с ОФД).

Порт ОИСМ:

- порт сервера ОИСМ (для работы с маркированным товаром).

Таймер соединения с ОФД:

- время в секундах запроса связи с ОФД для передачи пакета фискальных данных подготовленных в фискальном накопителе (по умолчанию 30 секунд).

Таймер опроса ФН:

- время, выраженное в секундах опроса ФН (по умолчанию 30 секунд). Если есть не подписанные фискальные документы в ФН для передачи в ОФД, то запускается процедура передачи.

ИНН:

- ИНН ОФД компании, предоставляющих услуги по хранению и подписи фискальных документов.

ВНИМАНИЕ! Аккуратно и **точно заполняйте атрибут ИНН ОФД**, т.к. он участвует в формировании проверочного кода при первой регистрации ККТ в ФНС. Не верно введенные цифры послужат причиной отказа в подтверждении регистрации на сайте ФНС. А это потребует замены ФН.

9.2.3. Монитор обмена с ОФД.

Данная форма отражает состояние обмена с ОФД в режиме реального времени и вызывается пользователем для контроля состояния ККТ. Выводятся логические состояния канала обмена с ОФД. Варианты состояния:

1. Обновление статуса.
2. Приостановлено.
3. Переподключение.
4. Запрос ФН.
5. Ожидание.
6. Ожидание квитанции.



Рис.9.4.

9.2.4. Наименование ОФД.

В данном окне необходимо ввести юридическое наименование ОФД. Данные необходимы при регистрации ККТ с фискальным накопителем.

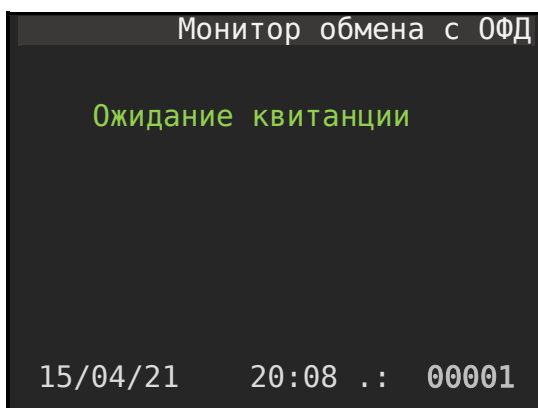

Рис.9.5.

9.2.5. Сайт проверки чеков.

В данном окне следует ввести URL адрес сайта проверки чеков. Эти значения отражаются в конце чека покупателя и являются обязательным атрибутом. У каждого ОФД адрес сайта проверки чеков собственный.

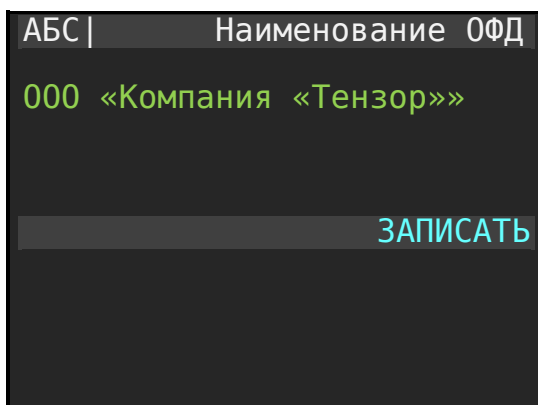

Рис.9.6.

9.2.6. Сайт ФНС.

В данном окне вводится значение URL адреса ФНС. Обязательный атрибут. Используется при регистрации ФН.

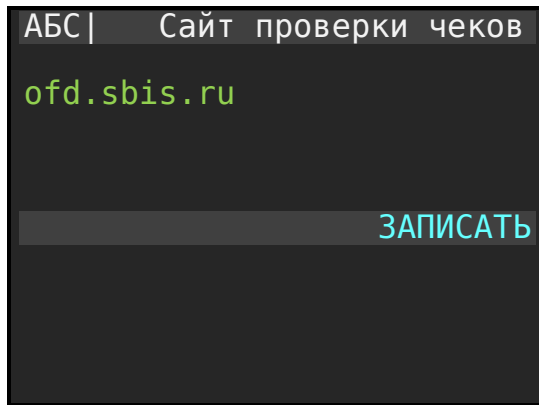

Рис.9.7.

9.2.7. Сервер обновления КМ.

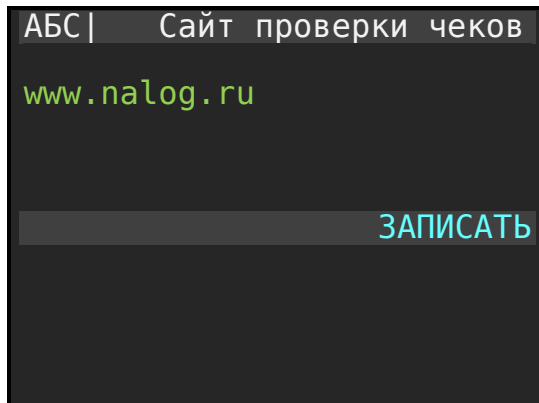

Рис.9.8.

Инструкция по эксплуатации ККТ «ПИОНЕР-114Ф»

Адрес – адрес сервера обновления КМ.

ПОРТ – порт сервера обновления КМ.

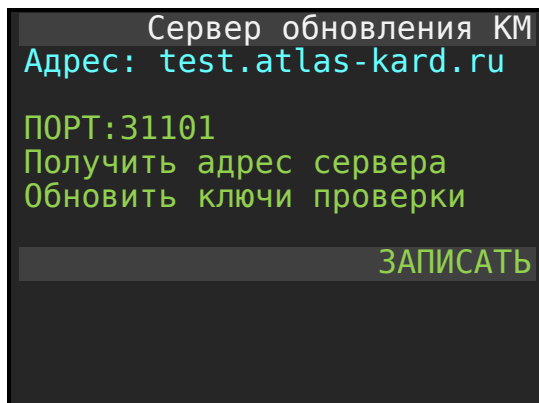
Получить адрес сервера – процедура получения адреса сервера КМ из фискального накопителя. При вызове процедуры происходит запрос к текущему ФН, подключенному к ККМ и заполнение переменных **Адрес** и **ПОРТ** подключения к серверу КМ (значения отразятся на индикаторе ККТ).

Обновить ключи проверки - процедура позволяет сделать по адресу и порту запрос к серверу обновления КМ и модифицировать ключи проверки в ФН, которые на момент вызова будут актуальными.

9.3. Раздел меню «Настройка ФН».

Отметим, что в данном окне отображаются информационно значения регистрационный номер машины (РНМ) и система налогообложения (СНО), которые были установлены при регистрации ККТ.



Рис.9.9.

9.4. Признак агента.

Вызывается из пункта меню: **Фискальный накопитель / Признак агента**. Форма «Признак агента» служит для определения **активного** списка признаков агента для выбора в момент формирования чека продажи.

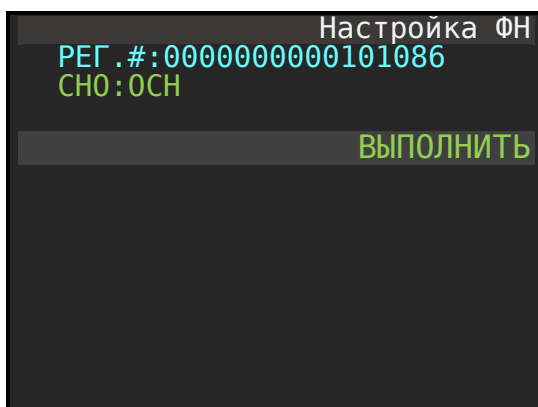

Рис.9.10.

9.5. Автоматический режим.

Форма служит для задания значения заводского номера автомата (печатающего механизма, исполнительного устройства). Значение номера используется при регистрации / перерегистрации ККТ и выборе расширенного режима работы ККТ - «АВТОМАТИЧЕСКИЙ РЕЖИМ».

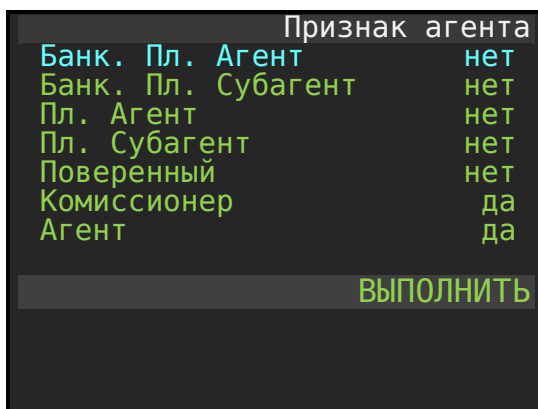

Рис.9.11.

9.6. Отчет о состоянии расчетов.

Отметим, что данный отчет является фискальным документом. Для проверки работы ККТ налоговыми органами снимается отчет «Отчет о текущем состоянии расчетов». Так же этот отчет может быть сформирован пользователем для оценки состояния ККТ. Вызывается из пункта меню «Администратор / Фискальный накопитель / Отчет о сост. Расчетов»

Внимание! Отчет о текущем состоянии расчетов доступен текущей дате ККТ менее даты срока действия ФН.

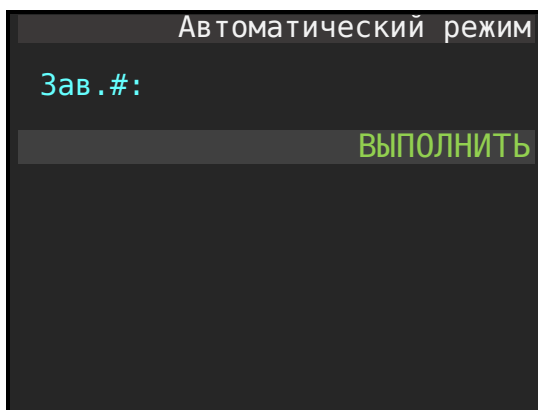
Отчет имеет вид:

000 «ПРОЕКТ»	
Москва, ул. Энтузиастов	
ККТ: 5017000001	
ИНН: 7726739926	
ДОКУМЕНТ	0005
17/09/16 14:59	

Инструкция по эксплуатации ККТ «ПИОНЕР-114Ф»

ОТЧЕТ О СОСТ. РАСЧЕТОВ	

ИТОГИ ФН	
ВСЕГО ЧЕКОВ	21
ЧЕКОВ ПРИХОДА	20
НАЛИЧНЫМИ:	=1197.00
БЕЗНАЛИЧ:	=150.00
СУММА ПРИХОДА	=1347.00
НДС 20%	=205.54

НЕПЕРЕДАННЫЕ	
ВСЕГО ЧЕКОВ	0

МЕСТО РАСЧЕТОВ	
Офис 25	

Версия ФФД	1.2

Непереданных фд	0000

Ресурс ключей	396 дней
ФД	
РН ККТ: 0000000001042167	
ФН 99990789417	
ФД: 00013 ФП:3045843999	
САЙТ ПРОВЕРКИ ЧЕКОВ:	
ofd.ru	

9.7. Документ по номеру.

Любой фискальный документ имеет оригинальный номер. Для получения документа по его номеру следует перейти в раздел «Фискальный накопитель» и выбрать раздел «Документ по номеру». Нажать клавишу **[Ввод]**.



Рис.9.12.

Далее определить номер документа и введите команду **[Ввод]**.

Пример запрошенного документа по номеру 17.

```

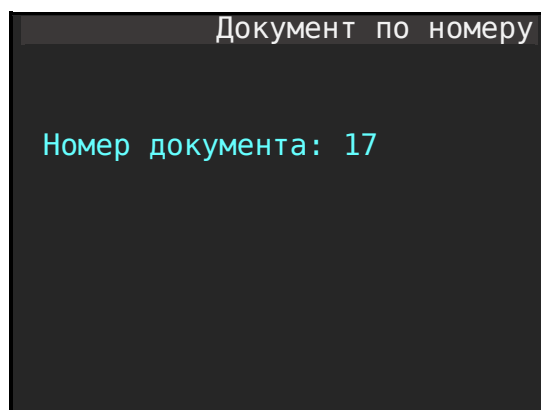
*****
ДОКУМЕНТ ФН
*****
Отчет об открытии смены
Дата      26/12/16 20:01
          СМЕНА: 000001
          000017 #3045843999

*****
КВИТАНЦИЯ ОФД
*****
          26/12/16 20:01
8826D33B356566D5656D5656
000000000000

          ФД: 000017
    
```

9.8. Подтверждение оператора.

Внимание! Если документ был передан в ОФД и был подписан ОФД, то следом за «документом по номеру» печатается блок «Подтверждение оператора». Его формат имеет вид:

```

*****
КВИТАНЦИЯ ОФД
*****
          26/12/16 20:01
8826D33B356566D5656D5656
000000000000

          ФД: 000017
    
```

9.9. Отчет о регистрации / перерегистрации.

Отчет о регистрации вызывается из пункта меню «Отчет о регистрации».

Внешний вид отчета:

```

000 Пионер инжиниринг
1170042 Москва
      ЗН ККТ 5017000000
      ИНН: 7726739926
20/07/21 00:19
-----
ОТЧЕТ О ПЕРЕРЕГИСТРАЦИИ
-----
Вер. ККТ 486
ФФД ФН 1.2
ФФД ККТ 1.2
Версия ФФД 1.2
-----
СНО:
                                     ОСН
-----
    
```

```

Наименование организации
Адрес организации
Заводской номер ККТ
ИНН организации
Дата и время документа
Разделитель
Тип отчета
Разделитель
Версия ПО ККТ
Версия ФФД ФН
Версия ФФД ККТ
Версия ФФД
Разделитель
Имя раздела в отчете
Система налогообложения у предприятия
Разделитель
Разделитель
    
```

Инструкция по эксплуатации ККТ «ПИОНЕР-114Ф»

Наименование ОФД	000 Такском
ИНН ОФД	7704211201
ЭЛ.АДР.ОТПРАВИТЕЛЯ	Box1@aliosoft.ru

УСЛОВИЯ ПРИМЕНЕНИЯ ккт	ТМТ
	Прим. В СФЕРЕ УСЛУГ

ПРИЧИНА:	
Другое	

Кассир: Кассир 1	
МЕСТО РАСЧЕТОВ	
Офис 25	
ФД	
РН ККТ	0000000001052871
ФН	9999078900005263
ФД:000030	ФПД:3674398841
САЙТ ПРОВЕРКИ ЧЕКОВ:	
	www.ofd.ru

Наименование раздела в отчете
Наименование ОФД
ИНН ОФД
Наименование раздела в отчете
е-mail отправителя
Разделитель
Наименование раздела в отчете
Признак маркировки
Признак применение в сфере услуг
Разделитель
Наименование раздела в отчете
Имя причины
Разделитель
Имя кассира (администратора)
Наименование раздела в отчете
Место расчета
Признак фискального документа
РН ККТ
Заводской номер ФН
ФД и ФП
Наименование раздела в отчете
Адрес сайта проверки чеков

9.10. Журнал ФН.

Отчет «Журнал ФН» служит для вывода документов, записанных в ФН в интервале дат. Документы печатаются последовательно по нарастающему номеру. Отчет служит для вывода на бумажную ленту данных, сохраненных в ФН.



Рис.9.13.

Форма отчета следующая:

```

ЖУРНАЛ ДОКУМЕНТОВ ФН
Интервал:
                05/08/17
                06/08/17
-----
Откр. смены05/08/17 16:11
                СМЕНА 000001
                000002 #3734140781
-----
Касс.чек 05/08/17 16:11
ПРИХОД                =118.00
                000003 #4734140722
-----
Касс.чек 05/08/17 18:22
ПРИХОД                =220.00
                000004 #4734140722
-----
Закр. смены05/08/17 16:11
                СМЕНА 000001
                000005 #6634140743
-----
    
```

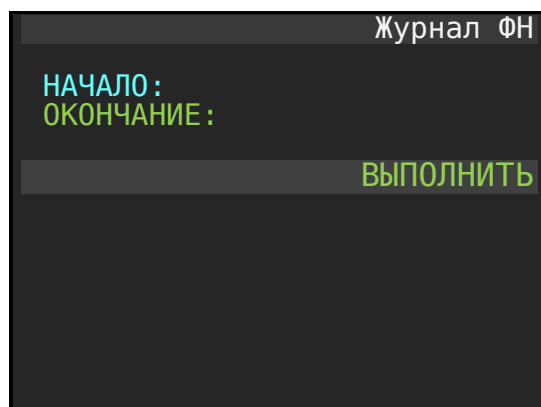
9.11. Печать состояния ФН.

Отчет о состоянии фискального накопителя вызывается из пункта меню: «**Печать состояния ФН**».

Форма отчета следующая:

```

____СОСТОЯНИЕФН____
Версия: fn 1.2
Релиз:
ФН-1.1М исполнение 15М
ФН: 9999078902009981
ФЛАГИ: 0
ФАЗА: 3
СРОК ДЕЙСТВ.: 01/02/18
ОСТАЛОСЬ РЕГИСТР.: 11
НОМЕР СМЕНИ: 3
СОСТОЯНИЕ: ОТКРЫТА
НЕПЕРЕДАННЫХ ФД: 0
ПЕРВЫЙ НЕПЕРЕД. ФД: 0
ФН НЕ ПЕРЕД. С 00/00/00
*****
    
```

9.12. Передача данных в ОФД.

При вызове данной процедуры и подтверждения по коду 4237 инициализируется процедура информационного обмена с ОФД для ФН, используемой в ККТ и применяемой в режиме передачи данных.

Для ФН, используемый в ККТ, применяемой в автономном режиме, данная процедура не используется.

10. РАБОТА С ОПЕРАТОРОМ ФИСКАЛЬНЫХ ДАННЫХ.

Все фискальные документы формируемы в ККТ предварительно сохраняются в фискальном накопителе, а далее передаются оператору фискальных данных в некорректируемом виде. ОФД хранит фискальные документы в базе фискальных данных. Признаком сохранения фискального документа, отправленного с ККТ является подтверждение от ОФД.

Все фискальные документы имеют оригинальный фискальный признак документа (ФП).

Оператор фискальных данных проверяет фискальный признак на подлинность и, в случае удачной проверки, возвращает в ККТ подтверждение оператора.

10.1. Схема подключения ККТ к ОФД,

Связь ККТ с ОФД осуществляется по каналу Ethernet или Wi-Fi. Формирование протокола с ОФД и реализация транспортного TCP протокола обмена реализована полностью в модели ККТ (конструктивно и программная реализация на системной плате ККТ).

10.1.1. Блок схема подключения ККТ «Пионер 114Ф» к ОФД.

Варианта проводного подключения через роутер.

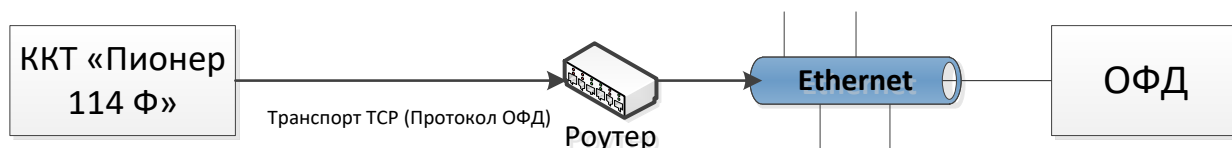

Инструкция по эксплуатации ККТ «ПИОНЕР-114Ф»

Вариант подключения при использовании офисной раздачи Wi-Fi.

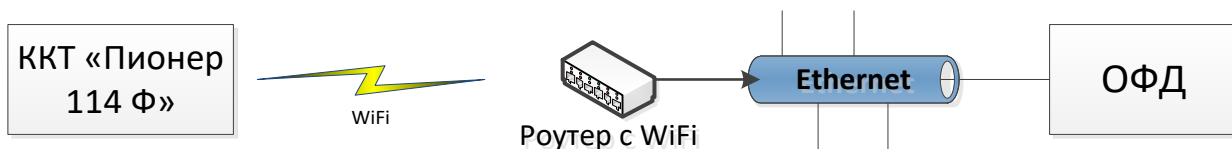

Вариант подключения при раздаче интернета через мобильный телефон.



10.2. Ограничения.

Если через 30 календарных дней с момента формирования фискального признака для фискального документа не будет получено подтверждение от ОФД для этого фискального документа, фискальный накопитель исключает возможность формирования фискального признака для фискальных данных, и работа ККТ блокируется.

Так же, по окончании срока действия ключа фискального признака, ФН исключает возможность формирования фискального признака для фискальных данных, и работа ККТ блокируется.

10.3. Индикаторы работы с ОФД.

В процессе работы кассы признаком, что все фискальные документы переданы в ОФД и подписаны является строка 00000 в правом нижнем углу.



Рис.10.1.

Если ОФД не успеваеt подписать фискальные документы или приходит отказ в приеме документов, а канал Ethernet (WiFi) работает, то количество документов в очереди отразится в правом нижнем углу формы.

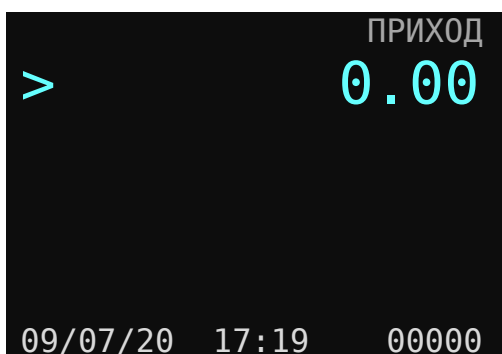

Рис.10.2.

В случае разрыва канала соединения Ethernet (WiFi) в правом нижнем углу формы отразится строка красным цветом.

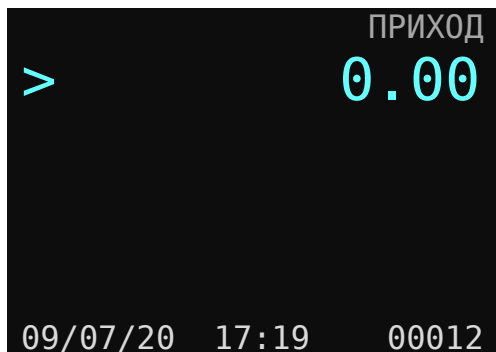

Рис.10.3.

10.4. Печать QR-кода.

Кассовые чеки в печатном представлении должны содержать QR код, который формируется и отражается после фискального признака на чеке. Флаг включения / отключения печати QR кода на чеке расположен по пути меню:

Администратор / ВЫБОР РЕЖИМА / Настройки / Принтер / ПЕЧАТЬ QR-КОДА.

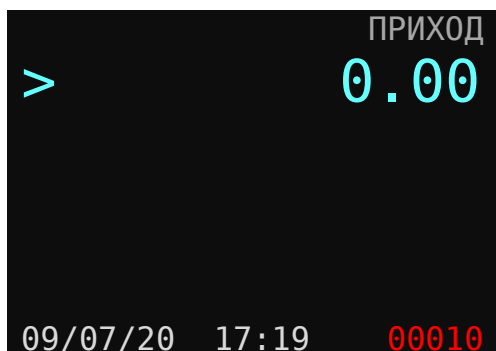

Рис.10.4.

Для печати следует установить признак «Да».

Пример нижней части чека продажи с печатью QR-кода.

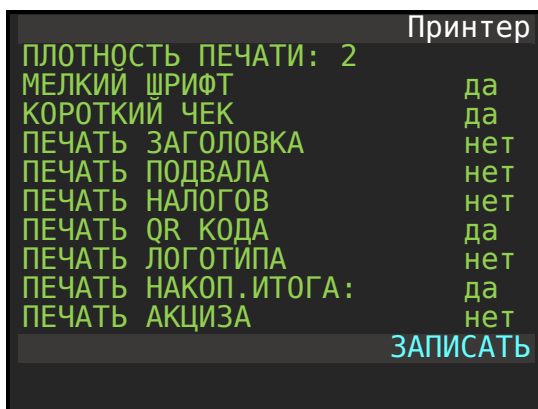

Рис.10.5.

11. РАБОТА С ФИСКАЛЬНЫМ НАКОПИТЕЛЕМ (ФН).

11.1. Основные понятия.

Фискальный накопитель (ФН) - программно-аппаратное шифровальное (криптографическое) средство защиты фискальных данных в опломбированном корпусе, содержащее ключи фискального признака, обеспечивающее возможность формирования фискальных признаков, запись фискальных данных в некорректируемом виде (с фискальными признаками), их энергонезависимое долговременное хранение, проверку фискальных признаков, расшифровывание и аутентификацию фискальных документов, подтверждающих факт получения оператором фискальных данных фискальных документов, переданных контрольно-кассовой техникой, направляемых в контрольно-кассовую технику оператором фискальных данных (далее - подтверждение оператора), а также обеспечивающее возможность шифрования фискальных документов в целях обеспечения конфиденциальности информации, передаваемой оператору фискальных данных.

Фискальный документ - фискальные данные, представленные по установленным форматам в виде кассового чека, бланка строгой отчетности и (или) иного документа, предусмотренного законодательством Российской Федерации о применении контрольно-

Инструкция по эксплуатации ККТ «ПИОНЕР-114Ф»

кассовой техники, на бумажном носителе и (или) в электронной форме, в том числе защищенные фискальным признаком.

Фискальные данные - сведения о расчетах, в том числе сведения об организации или индивидуальном предпринимателе, осуществляющих расчеты, о контрольно-кассовой технике, применяемой при осуществлении расчетов, и иные сведения, сформированные контрольно-кассовой техникой или оператором фискальных данных.

Фискальный накопитель обеспечивает хранение в некорректируемом виде в течение сроков, установленных уполномоченным органом, реквизитов следующих фискальных документов:

- отчет о регистрации;
- отчет об изменении параметров регистрации;
- отчет об открытии смены;
- кассовый чек (бланк строгой отчетности);
- кассовый чек коррекции (бланк строгой отчетности коррекции);
- отчет о закрытии смены;
- отчет о закрытии фискального накопителя;
- отчет о текущем состоянии расчетов;
- подтверждение оператора;
- запрос о коде маркировки;
- уведомление о реализации маркированного товара;
- ответ на запрос;
- квитанция на уведомление.

11.2. Установка ФН.

Габаритные размеры фискального накопителя 30 x 30 x 9,2 мм. ФН оснащен 12-ти контактным разъемом.

Для установки ФН следует открутить винт крепления запирающей нижней крышки. Снять крышку. Подключить разъем к ФН (устанавливается в нижний бокс кассовой машины). Далее закрыть крышку и закрутить винт крышки.

11.3. Алгоритм активации ФН при регистрации в составе ККТ.

Пользователь осуществляет регистрацию ККТ в налоговых органах в следующем порядке:

Подается заявление о регистрации (перерегистрации) и (или) заявление о снятии ККТ с регистрационного учета. Заявление подается организацией или индивидуальным предпринимателем на бумажном носителе в любой территориальный орган или через кабинет контрольно-кассовой техники, который размещен на официальном сайте федерального органа исполнительной власти, уполномоченного по контролю и надзору за применением ККТ.

При регистрации ККТ пользователь записывает в фискальный накопитель полученные от налогового органа не позднее рабочего дня, следующего за днем подачи заявления о регистрации, регистрационный номер контрольно-кассовой техники, полное наименование организации пользователя или фамилию, имя, отчество (при его наличии) индивидуального предпринимателя – пользователя, свидетельство о контрольно-кассовой технике, в том числе о фискальном накопителе, и иные сведения, необходимые для формирования отчета о регистрации и передает в налоговый орган сведения,

Инструкция по эксплуатации ККТ «ПИОНЕР-114Ф»

содержащиеся в сформированном отчете о регистрации на бумажном носителе через кабинет контрольно-кассовой техники либо через оператора фискальных данных в срок не позднее рабочего дня, следующий за днем получения от налогового органа регистрационного номера.

Все сведения, содержащиеся в заявлении о регистрации (перерегистрации), должны быть подписаны усиленной квалифицированной электронной подписью.

11.4. Регистрация ККТ.

После покупки ККТ для ввода ККТ в эксплуатацию необходимо провести регистрацию.

Внимание! До процедуры регистрации ОБЯЗАТЕЛЬНО необходимо определить следующие параметры:

наименование организации,

адрес установки ККТ,

место расчета,

реквизиты организации (ИНН и e-mail),

URL адрес ОФД или IP адрес ОФД, порт обмена (согласно договора).

ИНН предприятия ОФД.

Обязательно! Если вы пользовались ККТ в тестовом режиме, то до начала регистрации следует закрыть смену если смена открыта. Далее под правами "Техник" в меню "Выбор режима / Сервис " вызвать процедуру "Полное гашение".

Далее вызвать процедуру «Очистка журналов». Данные процедуры очищают все внутренние регистры ККТ и журналы.

Еще раз проверить правильность заполнения «Наименование организации», «Адрес установки», «Настройка ОФД».

Внимание! Если ККТ «Пионер 114Ф» до пуска в эксплуатацию тестировался совместно с масса-габаритным макетом (МГМ ФН-1) и проводилась пробная регистрация, то обязательно следует очистить флэш память ККТ, т.е. привести кассовый аппарат к заводским настройкам. Для этого следует в режиме техника выбрать процедуру «**Технологический сброс**». Пароль доступа **8523**. Далее следует ввести заводской номер ККТ. Не вызывайте эту процедуру на зарегистрированном ККТ, т.к. можете потерять все настройки.

До процедуры регистрации должны быть строго определены следующие атрибуты в ККТ:

1. Текущая дата и время в ККТ
2. Наименование организации
3. Адрес установки.
4. Место расчета
5. Реквизиты организации
 - а. ИНН организации
 - б. Email организации
6. Пользователь (Администратор) ККТ
 - а. Имя
 - б. Должность
 - с. ФИО

Инструкция по эксплуатации ККТ «ПИОНЕР-114Ф»

- d. ИНН пользователя
- 7. Параметры подключения к ОФД
 - a. Наименование ОФД
 - b. URL адрес или IP.
 - c. Порт
 - d. ИНН (ИНН оператора фискальных данных)
- 8. Сайт проверки чеков.
- 9. Сайт ФНС.

После определения параметров, что определены выше, все готово для регистрации ФН в составе ККТ.

Последовательность действий:

Отключите ККТ (если включен).

Установите ФН в корпус ККТ (подключите разъем).

Включите ККТ.

Откроется окно с текущей датой и временем.



Рис.11.1.

ОБЯЗАТЕЛЬНО! Сравните дату и время, установленное в ККТ с текущей датой и временем. При необходимости отредактируйте. Для этого нажмите клавишу **[режим]**, затем пароль Техника. После, редактируйте дату и время.

Нажать клавишу **[Ввод]**. ККТ перейдет в режим авторизации. Форма выглядит так:

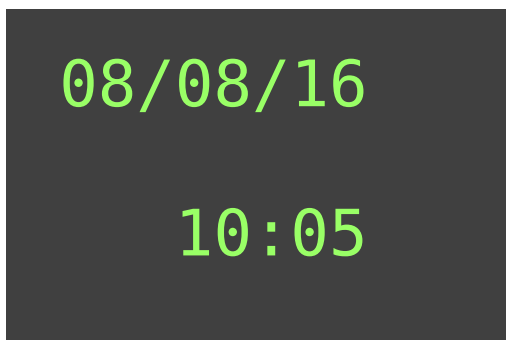

Рис.11.2.

Клавишами **[Вверх]**, **[Вниз]** выбрать пользователя Техник. Ввести пароль техника (заводские настройки **001**) и затем нажать клавишу **[Ввод]**.

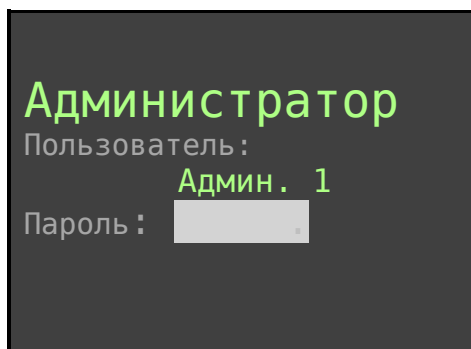

Рис.11.3.

Откроется форма «Выбор режима».

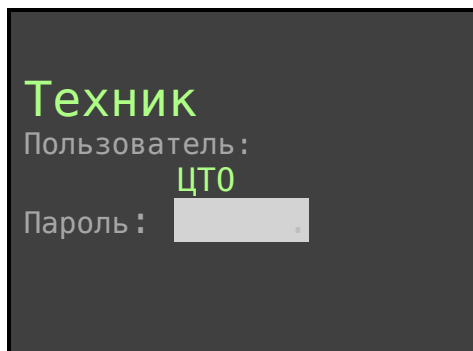

Рис.11.4.

Клавишами [Вверх], [Вниз] выбрать пункт меню «Сервис» и по клавише [Ввод], открыть режим «Сервис».

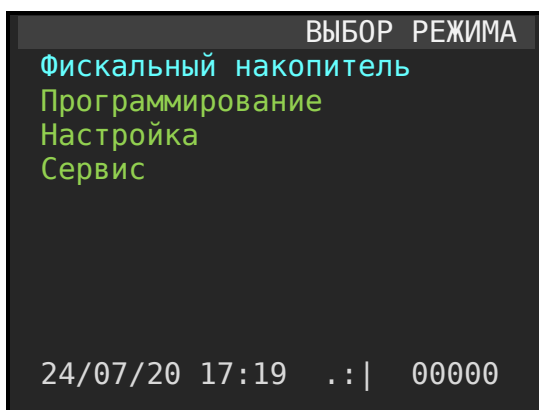

Рис.11.5.

Далее следует выбрать режим **Регистрация**.

Внимание!!! Если в место «Регистрация» будет отражаться строка «Перерегистрация», то это признак того, что на кассе уже проводилась регистрации с ФН. Следует прекратить регистрацию и привести ККТ к заводским настройкам.

После вызова процедуры Регистрация откроется форма «Регистрация» для определения реквизитов для регистрации (активации) ФН.

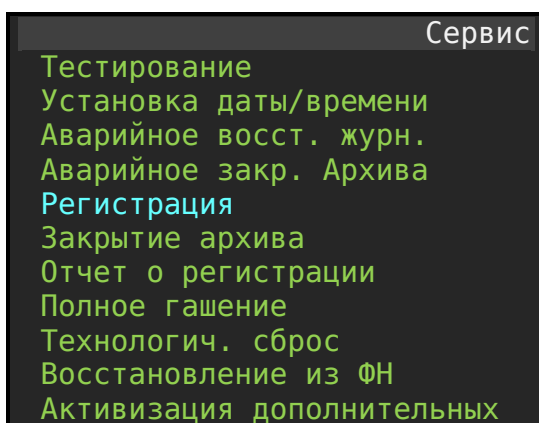
Регистрация
ИНН: 7732165423
ИНН ОФД: 7714731464
РЕГ. #: 0000000000101086
СНО: ОСН

РЕЖИМ: -
ДОП.: Акциз

ОТВЕТСТВЕННЫЙ: Кассир 1
ПРИЧИНА: Укажите причину...

ВЫПОЛНИТЬ

Рис.11.6.

ИНН: – ИНН организации. Значение не редактируется, а только отображается. ИНН предварительно задается в форме по пути меню: **«Администратор / Программирование / Реквизиты организации»**.

ИНН ОФД: - в данной форме значение ИНН ОФД не редактируется, а только отображается. Данная строка служит для акцентирования внимания при регистрации. Отредактировать значение можно при открытии формы по меню: **«Администратор / Фискальный накопитель / Настройка ОФД / Подключение к ОФД»**.

РЕГ.#: – регистрационный номер машины, получаемый в личном кабинете на сайте ФНС или в территориальном органе ФНС, когда регистрация осуществляется в бумажной форме.

СНО: - Система налогообложения предприятия, выбирается при открытии формы для выбора. Установите маркер на строку СНО и нажмите клавишу [ВВОД]. Форма для выбора выглядит так:

Перерегистрация
ОСН нет
УСН доход нет
УСН доход – расход нет
ЕНВД нет
ЕСХН нет
Патент да

ЗАПИСАТЬ

Рис.11.7.

Инструкция по эксплуатации ККТ «ПИОНЕР-114Ф»

Для перемещения маркера по этой форме используются клавиши [Вверх] [Вниз].

Для изменения значений «ДА/Нет» используется клавиша [Ввод].

Для фиксации всех изменений необходимо вызвать процедуру «ЗАПИСАТЬ».

Режим: - Форма для выбора режимов работы применения ККТ и выглядит так:

Перерегистрация	
ШИФРОВАНИЕ	нет
АВТОНОМ. РЕЖИМ	нет
АВТОМАТ. РЕЖИМ	нет
ПРИМ. В СФЕРЕ УСЛУГ	нет
РЕЖИМ БСО	нет
ПРИМ. В ИНТЕРНЕТ	нет
ЗАПИСАТЬ	

Рис.11.8.

ДОП.: - режим выбора дополнительных атрибутов для регистрации. Форма выбора выглядит так:

Перерегистрация	
Продажа подакц. Товара	нет
Проведение азартных игр	нет
Проведение лотерей	нет
Принтер в автомате	нет
ТМТ	нет
Ломбард	нет
Страхование	нет
ЗАПИСАТЬ	

Рис.11.9.

ПРИЧИНА: - При первой регистрации ККТ причина может быть одна: РЕГИСТРАЦИЯ. При перерегистрации ККТ возможны варианты:

- Замена ФН
- Смена ОФД
- Смена наименования организации
- Смена адреса / места.
- Смена номера автомата
- Другое

Инструкция по эксплуатации ККТ «ПИОНЕР-114Ф»

Начало регистрации начинается при запуске процедуры «ВЫПОЛНИТЬ».



Рис.11.10.

ККТ распечатает предварительный чек регистрации с заполненными вами реквизитами.

Внимание!!! Предельно внимательно проверьте введенные реквизиты. В случае если Вы подтвердите неверно введенные данные, Вам придется поменять ФН (покупать новый).

Для отмены процедуры регистрации можно нажать клавишу [Esc].

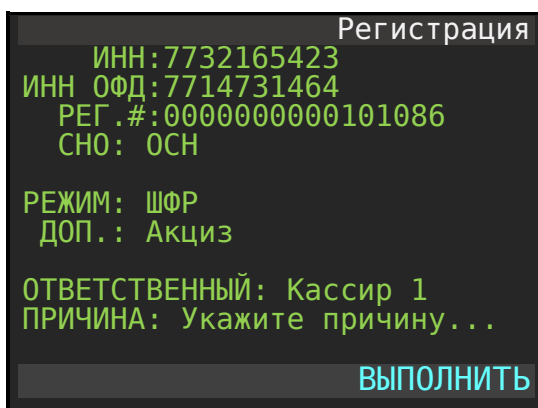
Внимание!!! После подтверждения данных командой [Ввод] ККТ будет обрабатывать команду от 5 до 20 секунд. Если ККТ с расширенной памятью на 16000 наименований, то процедура может занять до 120 секунд. Вам следует дождаться реакции от ККТ в виде вывода отчета «РЕГИСТРАЦИЯ» на чековой ленте.

После подтверждения сформируется фискальный документ «Отчет о регистрации». Форма такая:

```
000 «Проект»
Ул. Энтузиастов д.1
      ЗН ККТ: 5016000001
      ИНН: 7726739926
Документ           0001
20/10/17 19:37
- - - - -
Отчет о рег.
- - - - -
ВЕР. ККТ           486
ФФД ФН             1.2
ФФД ККТ            1.2
- - - - -
СНО
```

```

ОСН
-----
НАИМЕНОВАНИЕ ОФД
ТЕНЗОР
ИНН ОФД      7714731464
ЭЛ. АДРЕС ОТПРАВИТЕЛЯ
              sale@mail.ru
-----
УСЛОВИЯ ПРИМЕНЕНИЯ ККТ
ПРОДАЖА ПОДАК. ТОВАРА
ПРИМ. В СФЕРЕ УСЛУГ
-----
АДМИНИСТРАТОР:
      Иванов Иван Иванович
МЕСТО РАСЧЕТОВ
Офис 25
-----
      ФД
РН ККТ 0000000501600002
      ФН 99990789417
ФД: 00001 ФПД:3045843999
САЙТ ПРОВЕРКИ ЧЕКОВ:
      www.nalog.ru
САЙТ ФНС
      www.nalog.ru

```

11.5. Перерегистрация ККТ без замены ФН (перерегистрация).

Необходимость перерегистрации без замены ФН возникает в случаях: Смены ОФД, Смены реквизитов организации, Смены номера автомата и Другое.

Для перерегистрации необходимо выполнить условие: Текущая смена должна быть закрыта.

Далее следует выбрать пользователя «ТЕХНИК» (заводской пароль 001).

Открыть пункт меню **Сервис / Перерегистрация**. Откроется форма:

```

Перерегистрация
ИНН:7732165423
ИНН ОФД:7714731464
РЕГ. #:0000000000101086
СНО:ОСН

РЕЖИМ: -
ДОП.: Акциз

ОТВЕТСТВЕННЫЙ: Кассир 1
ПРИЧИНА: Укажите причину...

ВЫПОЛНИТЬ

```

Рис.11.11.

Клавишей [вниз] установите маркер на нужный атрибут и далее по клавише [ВВОД] откройте форму для редактирования. Установите новые значения, а затем выберите процедуру ЗАПИСАТЬ. Вернетесь на форму Перерегистрация.

Инструкция по эксплуатации ККТ «ПИОНЕР-114Ф»

СНО (система налогообложения):

- ОСН
- УСН доход
- УСН доход – расход.
- ЕНВД
- ЕСХН
- Патент

РЕЖИМ:

- Шифрование
- Автономный режим
- Автоматический режим
- Применение в сфере услуг.
- Режим БСО
- Применение в Интернет.

ДОП.:

- Продажа подакцизного товара
- Проведение азартных игр
- Проведение лотерей
- Принтер в автомате
- ТМТ
- Ломбард
- Страхование

ПРИЧИНА:

- Смена ОФД
- Смена наименования организации
- Смена адреса или места
- Смена номера автомата
- Другое

После выбора процедуры ВЫПОЛНИТЬ и нажатия клавиш [ВВОД] ККТ распечатает предварительный чек перерегистрации. На форме отобразится инфо строка:



Рис.11.12.

Проверьте значения данных в бумажном документе и если все верно, то нажмите клавишу [ВВОД]. Произойдет перерегистрация, после чего ККТ перезагрузится.

Если значения не верны, то отмените перерегистрацию нажатием клавиши [Esc].

На данном шаге перерегистрации возможны сообщения об **ошибке**:

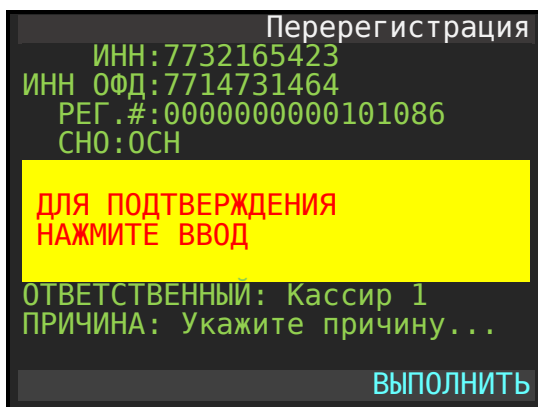
Если текущая смена была не закрыта, а Вы проводите перерегистрацию, то ФН выдаст сообщение:

НЕВЕРНОЕ СОСТ. ФН

Следует закрыть смену и повторить перерегистрацию.

Обязательно, при перерегистрации для перевода из режима online в режим offline (или из offline в online) следует выбирать причину: «СМЕНА ОФД».

11.6. Перерегистрация ККТ с заменой ФН.

ФН подлежит безусловной замене, если:

- Закончился срок эксплуатации ФН (истек срок действия ключей фискального признака);
- Исчерпан ресурс памяти ФН;
- Неисправен ФН, что не позволяет продолжать его эксплуатацию.

За 30 дней до истечения ресурса крипто системы фискального накопителя при закрытии смены будет выводиться сообщение на чеке «РЕСУРС ФН МЕНЕЕ 30 ДН». За три дня до истечения ресурса в чеке закрытия смены будет выводиться дополнительно сообщение «РЕСУРС ФН МЕНЕЕ 3 ДН». Следует срочно перерегистрировать ККТ с заменой ФН.

Внимание! Установке в ККТ подлежит только не активированный ФН, включенный в Реестр фискальных накопителей.

Внимание! Ремонт ФН, электромагнитные и механические воздействия на ФН в составе ККТ и вне ККТ, ЗАПРЕЩЕНЫ.

Для проведения перерегистрации ККТ со сменой ФН необходимо сделать следующие действия:

1. Закрыть смену, если смена была открыта.
2. В режиме ТЕХНИК вызвать процедуру «Закрытие архива». Пароль доступа **4237 (6842)**.

Дождаться получения ответа от ОФД на документ «Отчет о закрытии фискального накопителя». Для этого, вызовите документ о состоянии фискального накопителя из меню по пути «Администратор / Фискальный накопитель / Печать состояния ФН». Фаза должна иметь состояние 15, что является признаком, что квитанция получена. Подробнее – читайте раздел 11.7.

Внимание. Приступать к перерегистрации нового ФН следует только после того, когда значение ФЛАГИ старого ФН станет равным 15.

3. Выключить ККТ.
4. Затем извлечь старый ФН.
5. Вставить новый ФН.
6. Включить аппарат.

На экране отобразится информационное сообщение следующего содержания:



Рис.11.13.

Подтвердить прочтение сообщения командой **[Ввод]**.

Откроется форма авторизации.

Клавишами **[Вверх]**, **[Вниз]** выбираем пользователя «Техник». Вводим пароль техника (заводские настройки 001) и затем клавишу **[Ввод]**.

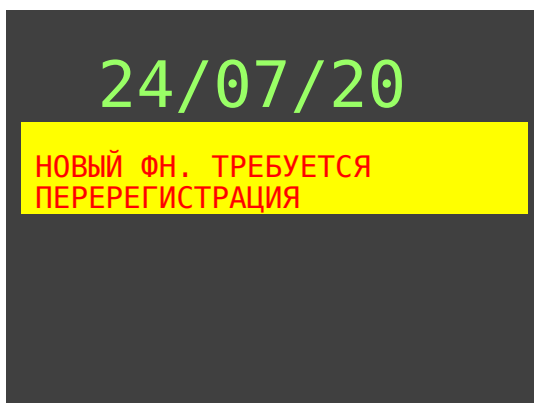
Откроется форма «Выбор режима».

Клавишами **[Вверх]**, **[Вниз]** выбираем пункт меню «Сервис» и по клавише **[Ввод]** отрываем режим «Сервис».

7. Выберите строку «Перерегистрация» и нажмите клавишу [Ввод]. Откроется предзаполненная форма с данными. Проконтролируйте правильность заполненных значений полей.

В строке ПРИЧИНА: д.б. значение ЗАМЕНА ФН.



Рис.11.14.

8. Выберите процедуру «ВЫПОЛНИТЬ» и нажмите [Ввод]. Распечатается документ «Данные регистрации». Если все значения в документе отражены верно, то следует подтвердить это командой [Ввод]. Команда [Esc] служит для прерывания процесса перерегистрации.

Внимание!!! После подтверждения данных командой [Ввод] ККТ будет обрабатывать команду 10-30 секунд. Вам следует дождаться реакции от ККТ и вывода отчета «ПЕРЕРЕГИСТРАЦИЯ с ЗАМЕНОЙ ФН».

При успешной перерегистрации автоматически произойдет перезагрузка ККТ и выход на режим авторизации.

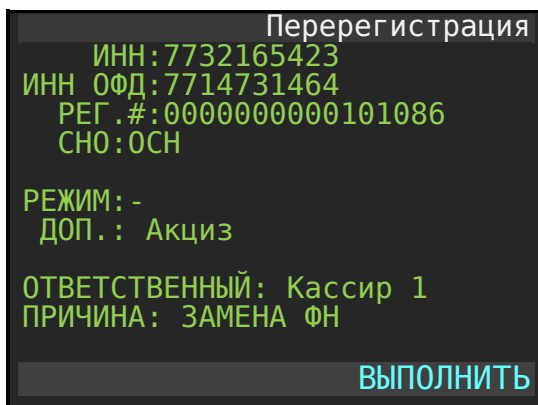
11.7. Закрытие ФН.

Для закрытия фискального накопителя необходимо, чтобы текущая смена была закрыта. Кроме того, необходимо обеспечить связь с ОФД, чтобы все не подписанные документы, накопленные в ФН, были отправлены ОФД. Для проверки, зайдите в личный кабинет на сайт ОФД и убедитесь, что последний отчет «Закрытие смены» присутствует в базе данных ОФД или проконтролируйте величину очереди неотправленных чеков. Она должна быть нулевой.

После чего, нужно выполнить следующие действия:

Авторизоваться под именем пользователя ТЕХНИК. Для этого:

Инструкция по эксплуатации ККТ «ПИОНЕР-114Ф»

Включить ККТ.

Нажать клавишу [**Ввод**].

В открывшемся окне авторизации клавишами [**вверх**] [**вниз**] выбрать пользователя «Техник». Заводской пароль «001».

В окне «ВЫБОР РЕЖИМА» выбрать раздел «Сервис». Откроется окно следующего вида.



Рис.11.15.

Клавишами [**вверх**] [**вниз**] выбрать процедуру «Закрытие архива» и подтвердить командой [**Ввод**]. Пароль для подтверждения операции **4237 (6842)**.

Если у вас срок действия ФН меньше текущей даты, то для закрытия ФН следует выбрать из меню команду «**Аварийное закрытие смены / архива**». Пароль доступа **6842**.

Варианты сообщения об ошибках при закрытии архива.

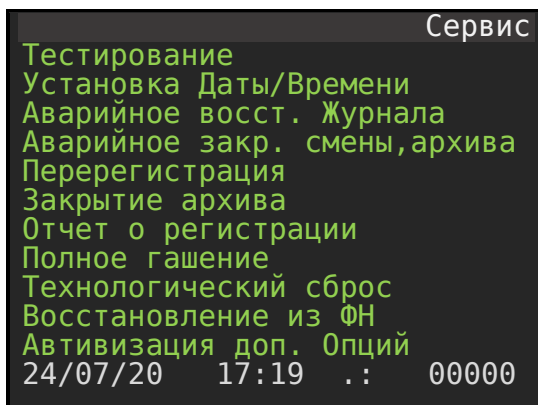
Сообщение об ошибке	Причина	Необходимы действия
Неверное состояние ФН	Попытка при открытой смене провести процедуру закрытия архива.	Закрыть смену, перезагрузить ККТ и повторить процедуру закрытия архива.
ЕСТЬ НЕПЕРЕДАННЫЕ ДОКУМЕНТЫ	При работе ККТ в режиме online и есть не переданные документы в ОФД. Операция «Закрытие архива» недопустима.	Произвести передачу в ОФД непереданных документов и далее повторить процедуру «Закрытие архива».

Инструкция по эксплуатации ККТ «ПИОНЕР-114Ф»

Пример фискальный документ «Отчет о закрытии ФН»:

```
000 «Проект»
Ул. Энтузиастов д.1
ЗН ККТ 5017031346
ИНН 7726739926
ДОКУМЕНТ 0001
12/04/21 16:15
-----
Отч. о закр. ФН
-----
Кассир: Иванов И.И.
МЕСТО РАСЧЕТОВ
Офис 21
-----
ИТОГИ ФН
НОМЕР СМЕНЫ 0001
ВСЕГО ЧЕКОВ
ЧЕК ПРИХОДА 1
НАЛИЧНЫМИ: =100.00
СУММА ПРИХОДА =100.00
НДС 20% =16.67
ФД
РН ККТ 00000000001025970
ФН 99990789417
ФД:00046 ФП:0409628802
САЙТ ПРОВЕРКИ ЧЕКОВ:
Demo-ofd.sbis.ru
САЙТ ФНС
www.nalog.ru
```

После успешного выполнения команды «Закрытие архива» использование ФН в составе ККТ становится невозможным.

Для контроля, что документ «Отчет о закрытии ФН» отправлен ОФД и получено подтверждение оператора следует вызвать процедуру печати состояния ФН. Это в меню по пути: «Администратор / Фискальный накопитель / Печать состояния ФН». Значение строки **ФЛАГИ** д.б. равно **15**.

Совет. Проверьте в личном кабинете ОФД и убедитесь, что документ «Отчет о закрытии фискального накопителя» передан и зафиксирован в базе данных ОФД.

11.8. Условия блокировки работы ККТ с ФН.

При отсутствии ФН в составе ККТ, последняя блокирует выполнение всех команд, связанных с формированием фискальных документов. Блокировка снимается установкой в ККТ нового, не активированного ФН, либо ФН, активированного в ее составе.

Блокировка происходит в следующих случаях:

- Окончание установленного срока формирования фискальным накопителем фискального признака для фискальных документов.
- Попытки формирования фискальных документов в смене продолжительностью более 24 часов.

Инструкция по эксплуатации ККТ «ПИОНЕР-114Ф»

- Если интервал времени рассчитанный относительно последнего фискального документа, записанного в ФН в текущей смене и рассчитанный таймером ФН и интервал времени рассчитанный часами ККТ отличаются более чем 5 минут.
- Истощения ресурсов памяти ФН.
- Неисправности ФН.
- Возникновения аварийной ситуации в ККТ, приводящей к порче печатаемого документа.
- Превышения установленной разрядности обрабатываемых чисел.
- Отсутствия или обрыва чековой ленты.
- Не передачи в ОФД фискальных документов более 30 суток, сформированных ККТ.

12. КРАТКАЯ ИНСТРУКЦИЯ РЕГИСТРАЦИИ ККТ.

Процедуру регистрации можно формально разделить на три фазы:

- Фаза 1: Оценить исходное состояние ККТ и подготовить ККТ для регистрации.
- Фаза 2: Прописать в ККТ обязательные реквизиты предприятия.
- Фаза 3: Произвести регистрацию.

12.1. Фаза 1. Подготовка ККТ для регистрации.

Установить новый фискальный накопитель в ККТ.

Определите состояние ККТ по таблице и выполните соответствующие действия.

<i>№</i>	<i>Состояние ККТ</i>	<i>Действия</i>
1	ККТ новый, с заводскими настройками.	Можно переходить к действию «Фаза 2».
2	ККТ ранее использовался в качестве чек-печатающей машины.	В разделе «Техник / Сервис» вызвать процедуры «Полное гашение» затем «Очистка журнала». По необходимости вызвать процедуру «Очистка номенклатуры». Перейдите к действию «Фаза 2».
3	ККТ использовался ДРУГОЙ фирмой. При этом от имени другой фирмы произведено закрытие архива и ККТ снят с учета в ФНС.	Для того, чтобы повторно использовать ККТ необходимо его состояние привести к заводским настройкам. Следует обратиться в авторизованный сервисный центр или используя инструкцию по эксплуатации и ремонту провести полный цикл действий по технологическому сбросу банных в ККТ. После этих процедур ККТ будет приведена к заводским настройкам. Можно переходить к действию «Фаза 2».

12.2. Фаза 2. Определение обязательных реквизитов предприятия для регистрации.

Последовательно проделайте операции, что представлены в таблице ниже. Все операции доступны под правами «Администратор».

*** Примечание!!! Данные приведенные в столбце «Значение» условные, вам следует заменить своими данными.**

<i>№ шага</i>	<i>Обязательный реквизит</i>	<i>Значение (пример)*</i>	<i>Как найти в меню</i>	<i>Как и когда редактировать</i>
1	Проверить текущую дату и время. При необходимости переопределить	01/09/17 17:32	После включения и выхода ККТ в рабочее состояние нажмите клавишу [режим]	До регистрации ФН

Инструкция по эксплуатации ККТ «ПИОНЕР-114Ф»

2	Наименование предприятия	ООО "Проект"	Выбор режима / Программирование / Наименование организации	До регистрации ФН	
3	Адрес установки ККТ	117042, г. Москва ул. Балаклавский пр-т, д. 5	Выбор режима / Программирование / Адрес установки ККТ	До регистрации ФН	
4	Место расчета	Магазин обуви	Выбор режима / Программирование / Место расчета	До регистрации ФН	
5	Реквизиты вашей организации. Обязательно, оба значения должны быть определены.	ИНН: 7726739957 Email:sale@bk.ru	Выбор режима / Программирование / Реквизиты организации	До регистрации ФН.	
6	Настройка канала обмена				
6.1	Если реализация ККТ с Ethernet модулем.				
6.1.1	Когда служба <u>DNCP</u> у <u>роутера</u> локальной сети <u>отключена.</u>	IP: - IP адрес ККТ в Вашей подсети.	192.168.0.112	Выбор режима / Настройки / Локальная сеть	До выхода на связь с ОФД
6.1.1		Маска: - маска подсети	255.255.255.0	Выбор режима / Настройки / Локальная сеть	До выхода на связь с ОФД
6.1.1		Шлюз: - шлюз роутера для выхода в интернет	192.168.0.1	Выбор режима / Настройка / Локальная сеть	До выхода на связь с ОФД
6.1.1		DNS: - адрес системы доменных имен (в примере DNS Google)	8.8.8.8	Выбор режима / Настройки / Локальная сеть	До выхода на связь с ОФД
6.1.1		DNCP: - включить / отключить режим использования DNCP.	нет	Выбор режима / Настройки / Локальная сеть После команды «Записать» произойдет перезагрузка ККТ.	До выхода на связь с ОФД
6.1.2	Когда служба <u>DNCP</u> у <u>роутера</u> локальной сети <u>включена.</u>	IP: Маска: Шлюз: DNS: DNCP:	Не редактируется Не редактируется Не редактируется да	Выбор режима / Настройки / Локальная сеть После команды «Записать» произойдет перезагрузка ККТ.	До выхода на связь с ОФД
6.2	Если реализация ККТ с Wi Fi модулем				
6.2.1	Определить локальную Wi Fi сеть для выхода в интернет	В списке выбрать рабочую Wi Fi сеть и ввести пароль.	Выбор режима / Настройки / Список сетей Wi Fi	До выхода на связь с ОФД	

Инструкция по эксплуатации ККТ «ПИОНЕР-114Ф»

			После команды «Подключить» произойдет перезагрузка ККТ через 5 секунд	
6.2.2	Если Wi Fi сеть скрытая или не определяется в списке, то:	В форме для заполнения ввести название сети и пароль доступа.	Выбор режима / Настройки / Список сетей Wi Fi Далее нажать кнопку [товар] После команды «Подключить» произойдет перезагрузка ККТ через 5 секунд	До выхода на связь с ОФД
7	Определить реквизиты настройки ОФД. Адрес: IP адрес ОФД или URL адреса ОФД Порт ОФД ОИСМ: IP адрес оисм Порт ОИСМ Таймеры соединения: ИНН: ИНН ОФД (внимательно)	Адрес: f1test.taxcom.ru ПОРТ:7708 ОИСМ: 82.202.183.18 ПОРТ ОИСМ: 7903 Таймер соед. ОФД: 30 Таймер опроса ФН: 30 ИНН: 7704211201	Выбор режима / Фискальный накопитель / Настройка ОФД / Подключение к ОФД	Значение согласно договору с ОФД. До выхода на связь с ОФД
8	Официальное наименование ОФД.	ООО «Ярус»	Выбор режима / Фискальный накопитель / Настройка ОФД / Наименование ОФД	Значение согласно договору с ОФД. До выхода на связь с ОФД
9	Сайт проверки чеков	ofd.sbis.ru	Выбор режима / Фискальный накопитель / Настройка ОФД / Сайт проверки чеков	Значение согласно договору с ОФД. До выхода на связь с ОФД
10	Сайт ФНС	www.nalog.ru	Выбор режима / Фискальный накопитель / Настройка ОФД / Сайт ФНС	Значение согласно договору с ОФД. До выхода на связь с ОФД
11	Переопределить ФИО и ИНН администратора от имени, которого будет производиться регистрация.	ИМЯ: Иванов И.И. ШК: 3000029118906 Пароль:***** Автостарт: нет Активный: Да ФИО: Иванов И.И. ИНН: 778899112233	Выбор режима / Программирование / Пользователи / Админ.1	До регистрации ФН.

12.3. Фаза 3. Регистрация ККТ.

Операция регистрация оформляется под правами «Техник». Пароль по умолчанию 001.

№ шага	Обязательный реквизит	Значение (пример)*	Как найти в меню	Как и когда редактировать
---------------	------------------------------	---------------------------	-------------------------	----------------------------------

Инструкция по эксплуатации ККТ «ПИОНЕР-114Ф»

1	Получить в ФНС регистрационный номер машины	0000000001042167		
1	Определить все реквизиты необходимые для регистрации	ИНН:7726739926 ИНН ОФД: 7709364346 РЕГ.#: 0000000001042167 СНО: ОСН, ЕНВД РЕЖИМ: Шифр, Услуги ДОП.: ТМТ Ответственный: Иванов Причина: РЕГИСТРАЦИЯ	Техник / Пароль / Выбор режима / Сервис / Регистрация	Во время регистрации
3				

ОБЯЗАТЕЛЬНО до процедуры регистрации необходимо:

- Ввести в ККТ все значения, перечисленные в таблицы в пунктах с 1 по 11.
- В личном кабинете ФНС получить регистрационный номер машины. В представленном примере это: 0000000001042167

Далее следует провести следующие процедуры на ККТ:

1. Подключить новый, внесенный в реестр ФН.
2. Включить ККТ. На экране отразится дата и время.
3. **ОБЯЗАТЕЛЬНО!** Если текущая дата и время не равны данным отраженным на дисплее, то по клавише [**режим**] войдите в режим изменения даты и времени. Далее введите дату и время с подтверждением. Нажмите кнопку [**Ввод**].
4. Откроется окно "Выбор режима". Нажмите клавишу [**Esc**], для перехода на первый уровень меню в режим **авторизации**. Клавишами [**Вверх**], [**Вниз**] выберите пользователя "**Техник**". Введите пароль техника (заводские настройки **001**). Нажмите [**Ввод**].
5. Откроется окно "Выбор режима". Если планируется, что операции на кассе будут проводиться от лица, как агент или комиссионер, или поверенный или банковский платежный агент, то следует выбрать раздел «**Фискальный накопитель**» и далее выбрать раздел «**Признак агента**». После установить флаг(и) в значение **да** в необходимых строчках. Затем вызвать процедуру «**ЗАПИСАТЬ**». Откроется окно «Фискальный накопитель». Клавишей [**esc**] вернитесь в окно «Выбор режима».
6. Выберите режим "**Сервис**" и по нажатию клавиши [**Ввод**] откройте режим Сервис. Выберите пункт меню "**Регистрация**".
 - a. На этом шаге возможны варианты. Если у вас была открыта смена при работе в тестовом режиме, то ККТ выдаст сообщение:
 - b. КОД ОШИБКИ: 72; ДЕЙСТВИЕ НЕВОЗМОЖНО; ОТКРЫТА СМЕНА.
 - c. Следует войти под правами Администратор. Выбрать "**Отчеты ККТ**" и далее выбрать "**Закрытие смены**". Далее, двух-кратным нажатием клавиши [**Esc**], вернитесь в режим авторизации и выберите пользователя **Техник**. Введите **пароль** техника. Выберите режим **Сервис / Регистрация**.
7. В открывшейся форме "РЕГИСТРАЦИЯ" следует проконтролировать значение ИНН вашего предприятия (в примере 7726739926). Проконтролируйте значение «ИНН ОФД:». В данном окне значение отображается информационно. Изменение значения возможно через раздел «Выбор режима / Фискальный накопитель / Настройка ОФД / Подключение с ОФД».

Инструкция по эксплуатации ККТ «ПИОНЕР-114Ф»

8. Далее, следует ввести **Регистрационный** номер машины, который вы получили в ФНС (в примере РЕГ.#:0000000001042167).
9. В строке СНО определить код налогообложения. Установите признак «Да» только для нужных параметров. Перемещение по меню в этом режиме осуществляется клавишами [**Вверх**], [**Вниз**]. Изменение параметра «Да» или «Нет» клавишей [**Ввод**]. Для записи параметров выберите процедуру **ЗАПИСАТЬ**. Затем [**Ввод**].
10. В строке РЕЖИМ определите значения. В нашем примере это: Шифрование - Нет, Автономный режим - нет, Автоматический режим – Нет, Применение в сфере услуг – Нет, Режим БСО – Нет, Применение в интернет – Нет. Зафиксируйте значение процедурой **ЗАПИСАТЬ**. Откроется окно РЕГИСТРАЦИЯ.
11. Определите атрибут «ПРИЧИНА:». **ВНИМАНИЕ!!! При первой регистрации значение должно быть - «Регистрация».**
12. Выберите процедуру **ЗАПИСАТЬ**.
13. На дисплее ККТ появится сообщение:
ДЛЯ ПОДТВЕРЖДЕНИЯ
НАЖМИТЕ ВВОД.
14. Произойдет печать документа «Данные регистрации». Еще раз **ВНИМАТЕЛЬНО** проверьте правильность введенных данных. Для подтверждения нажмите [**Ввод**].

Если данные ввели неверно, по кнопке [**Esc**] перейдите в режим редактирования данных. Введите верные данные и повторите операцию **ЗАПИСАТЬ**.

Процедура регистрации идет от 5 до 20 секунд. Следует ожидать формирования отчета о регистрации. Форма

000 «Пионер инжиниринг»	
117042, г. Москва	
Ул.Балаклавский пр-т д.5	
Н/О: ОБЩАЯ	
ККТ:5016000001	
ИНН:7726739926	
Документ	0001
04/01/17 17:23	

ОТЧЕТ О РЕГИСТРАЦИИ	

ВЕР.ККТ	486
ФФД ФН	1.2
ФФД ККТ	1.2
Версия ФФД	1.2

СНО:	ОСН

НАИМЕНОВАНИЕ ОФД	
000 «Такском»	
ИНН ОФД	7704211201
ЭЛ.АДР.ОТПРАВИТЕЛЯ	
support@pioneer-kkm.ru	

Кассир: Сидоров С.С.	
Место расчетов	
Офис 25	

РН ККТ	0000000501600002
ФН 99990789417	
ФД:00001	ФП:3045843999
САЙТ ПРОВЕРКИ ЧЕКОВ:	
Demo-ofd.sbis.ru	

Инструкция по эксплуатации ККТ «ПИОНЕР-114Ф»

Сайт ФНС www.nalog.ru

После печати отчета ККТ перейдет в режим «Торговые операции» и маркер установится на режим «Открытие смены».

На этом процедура регистрации заканчивается.

13. ОШИБКИ И НЕПОЛАДКИ.

Сообщения об ошибках сопровождаются коротким звуковым сигналом, и на дисплей ККТ (или на чек) в текстовом виде выводится сообщение об ошибке.

Перечень возможных ошибок и сообщений.

"НЕКОРРЕКТ. ДАТА/ВРЕМЯ"	
"ЗНАЧЕНИЯ НЕ СОВПАДАЮТ\ПОВТОРИТЕ ВВОД"	
"ОШИБКА ЧТЕНИЯ ТАБЛИЦЫ\РАЗДЕЛОВ"	
"НЕДОСТАТОЧНО ПАМЯТИ"	
"НЕКОРРЕКТНЫЙ ПАРОЛЬ"	
"НЕИЗВ. ПОЛЬЗОВАТЕЛЬ"	
"НЕКОРР. НОМЕР СМЕНЫ"	
"ОШИБКА УСТАНОВКИ ДАТЫ"	
"ЗНАЧЕНИЕ ВНЕ ДИАПАЗОНА"	
"НЕДОПУСТИМА НУЛЕВАЯ\СУММА ЧЕКА"	
"ПРЕВЫШЕНА СУММА ЧЕКА"	
"ДЛЯ АННУЛИРОВАНИЯ ЧЕКА\НАЖМИТЕ ВВОД"	
"НУЛЕВАЯ ЦЕНА ТОВАРА\НЕДОПУСТИМА"	
"ПРЕВЫШЕН ЛИМИТ ЦЕНЫ"	
"НУЛЕВОЕ КОЛИЧЕСТВО\НЕДОПУСТИМО"	
"ПРЕВЫШЕН ЛИМИТ КОЛ-ВА"	
"НЕДОПУСТИМЫЙ НОМЕР\ОТДЕЛА"	
"НЕДОПУСТИМОЕ ЗНАЧЕНИЕ\СКИДКИ/НАЦЕНКИ"	
"НЕДОСТАТОЧНО ДЕНЕГ\ДЛЯ ОПЕРАЦИИ"	
"ПРЕВЫШЕН ЛИМИТ КОЛ-ВА\СТОРНИРОВАНИЯ"	
"ПРЕВЫШЕН ЛИМИТ ДЕНЕГ\ДЛЯ ВОЗВРАТА"	
"ТОВАР НЕ НАЙДЕН"	
"НЕИЗВЕСТНЫЙ ОТДЕЛ"	
"НЕКОРРЕКТНЫЙ IP АДРЕС"	
"НЕКОРРЕКТНАЯ МАСКА"	

Инструкция по эксплуатации ККТ «ПИОНЕР-114Ф»

"НЕКОРР. АДРЕС ШЛЮЗА"	
"НЕКОРР. АДРЕС DNS"	
"НЕИЗВЕСТНЫЙ НАЛОГ"	
"КОНЧИЛАСЬ БУМАГА"	
"ЗАВОДСКОЙ НОМЕР\НЕ УСТАНОВЛЕН"	
"ДЛЯ ПОДТВЕРЖДЕНИЯ\НАЖМИТЕ ВВОД"	
"СМЕНА ДОЛЬШЕ 24 ЧАСОВ\ЗАКРОЙТЕ СМЕНУ"	
"ОШИБКА ETHERNET"	
"ТАЙМАУТ ФН"	
"ОШИБКА КС"	
"АВАРИЯ ФН"	
"ДАННЫХ НЕ НАЙДЕНО"	
"НЕКОРРЕКТНОЕ ЗНАЧЕНИЕ"	
"БАЗА ДАННЫХ ЗАПОЛНЕНА"	
"НЕКОРР.НОМЕР ФН"	
"ФН УЖЕ ИСПОЛЬЗУЕТСЯ"	
"ПУСТОЙ ПАРОЛЬ\НЕ ДОПУСКАЕТСЯ"	
"НЕКОРР. ПЛОТНОСТЬ\ПЕЧАТИ"	
"УСТРОЙСТВО НЕ НАЙДЕНО"	
"НЕКОРР. ТИП ЗАПИСИ"	
"ОШИБКА ЧТЕНИЯ ФН"	
"ОШИБКА ЗАПИСИ ФН"	
"ТАЙМАУТ БЛОКИРОВКИ ФН"	
"НЕКОРР. ВИД ДОКУМЕНТА",	
"НОВЫЙ ФН. ТРЕБУЕТСЯ\ПЕРЕРЕГИСТРАЦИЯ"	
"ЧУЖОЙ ФН. ФУНКЦИОНАЛ\ОГРАНИЧЕН"	
"НЕКОРР. ИНН"	
"НЕКОРР. РЕГ.НОМЕР"	
"НЕКОРР. СИСТЕМА\НАЛОГООБЛОЖЕНИЯ"	
"ОЧЕРЕДЬ ЗАПОЛНЕНА"	

Инструкция по эксплуатации ККТ «ПИОНЕР-114Ф»

"НЕКОРР. ИМЯ ОТДЕЛА"	
"НЕКОРР. РАЗРЯДНОСТЬ"	
"НЕКОРР.КОМАНДА\ИЛИ ПАРАМЕТРЫ"	
"НЕВЕРНОЕ СОСТ.ФН"	
"ОШИБКА ФН"	
"ОШИБКА КС"	
"СРОК ЭКСПЛУАТАЦИИ\ФН ЗАКОНЧЕН"	
"АРХИВ ФН\ПЕРЕПОЛНЕН"	
"НЕКОРР.ДАТА/ВРЕМЯ"	
"НЕТ ДАННЫХ"	
"НЕКОРР.ПАРАМЕТРЫ\КОМАНДЫ"	
"ПРЕВЫШ.РАЗМЕРОВ\ДАННЫХ TLV"	
"НЕТ ТРАНСПОРТНОГО\СОЕДИНЕНИЯ"	
"ИСЧЕРПАН РЕСУРС КС"	
"ИСЧЕРПАН РЕСУРС\ХРАНЕНИЯ"	
"ИСЧЕРПАН РЕСУРС\ОЖИДАНИЯ ПЕРЕДАЧИ"	
"СМЕНА БОЛЬШЕ 24 ЧАСОВ"	
"НЕКОРР.РАЗНИЦА\ВО ВРЕМЕНИ"	
"СООБЩ. ОТ ОДФ\НЕ ПРИНИМАЕТСЯ"	

Перечень ошибок при обмене по шине I2C

"I2C SUCCESS",	
"I2C BUSY",	
"I2C MASTER ERROR",	
"I2C TRANSMITTER ERROR",	
"I2C BYTE WRITE ERROR",	
"I2C RECEIVER ERROR",	
"I2C BYTE READ ERROR"	

14. РЕЖИМ «ПРОГРАММИРОВАНИЕ».

14.1. Выбор режима.

ККТ имеет целый ряд настраиваемых параметров. Для работы с этими параметрами в ККТ существует отдельный режим – режим программирования.

Для открытия режима необходимо выбрать пункты меню «Администратор / Выбор режима / Программирование».



Рис.14.1.

Откроется окно «Программирование». В окне представлен список разделов для выбора. Заметим, что список состоит из двух страниц. Вторую страницу можно открыть, переместив маркер текущей строки клавишей [Вниз] до конца списка.

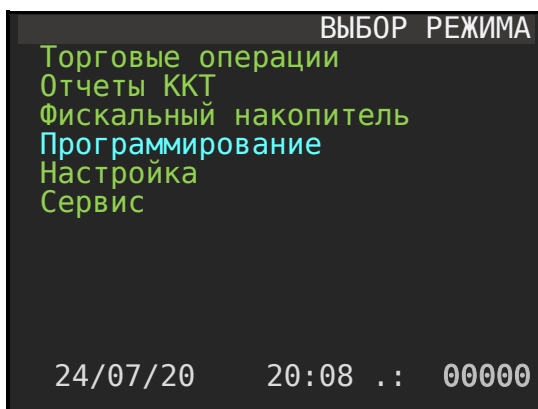

Рис.14.2.

14.2. Определение наименования организации.

Для определения имени организации следует открыть форму для заполнения. Для этого, после включения ККТ, пройдите по пути меню: «Администратор / Программирование / Наименование организации».

Инструкция по эксплуатации ККТ «ПИОНЕР-114Ф»

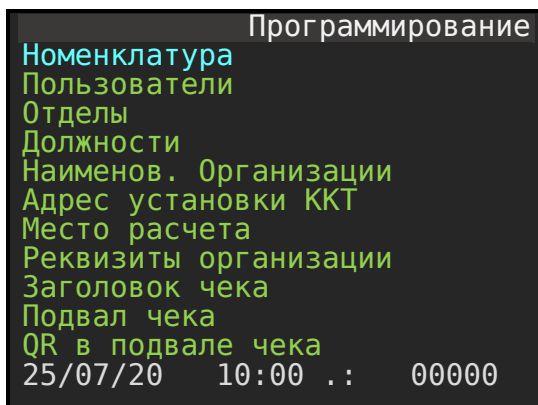
В отрывшейся форме или с клавиатуры ККТ, или используя внешнюю компьютерную USB клавиатуру, определите название предприятия. Переключение раскладки клавиатуры осуществляется клавишей **[режим]**. Для позиционирования маркера на форме следует пользоваться клавишами **[вверх]** **[вниз]**. При использовании компьютерной USB клавиатуры раскладка РУС / LAT производится клавишей **[F12]**.

Для фиксации изменений используйте процедуру **ЗАПИСАТЬ** (команда в правой нижней части экрана).

Для того, чтобы убедиться в том, что изменения были произведены, повторно вызовите режим «Наименование организации».

14.3. Определение места установки ККТ.

Для определения адреса организации следует открыть форму для заполнения. Для этого после включения ККТ пройдите по пути меню: **«Администратор / Программирование / Адрес установки»**. Определите адрес, по которому зарегистрирована ваша фирма. Зафиксируйте изменения командой **ЗАПИСАТЬ**. Например, «117042, Москва, ул. Балаклавский пр-т д.5»

Для того, чтобы убедиться в том, что изменения были произведены верно, повторно вызовите режим «Адрес установки».

14.4. Определение места расчета.

Откройте форму по пути меню: **«Администратор / Программирование / Место расчета»**. Определите место, по которому будет установлен ККТ. Зафиксируйте изменения командой **ЗАПИСАТЬ**. Например, «Детская обувь».

Для того, чтобы убедиться в том, что изменения были произведены верно, повторно вызовите режим «Место расчета».

14.5. Определение реквизитов организации.

Пройдите по пути меню: **«Администратор / Программирование / Реквизиты организации»**. В открывшейся форме введите **ИНН** и **e-mail** организации. Зафиксируйте изменения командой **ЗАПИСАТЬ**.

Для того, чтобы убедиться в том, что изменения были произведены верно, повторно вызовите режим «Реквизиты организации».

14.6. Программирование отделов

Находясь в режиме **«Программирование»** выберите пункт меню **«Отделы»**. Откроется окно со списком отделов. Список состоит из двух страниц. Максимальное число возможных отделов для выбора 16.



Рис.14.3.

Рассмотрим программирование параметров отделов на примере установки параметров для первого отдела.

Выберите «Отдел 1» и дайте команду [Ввод]. Откроется окно «Настройка отдела».

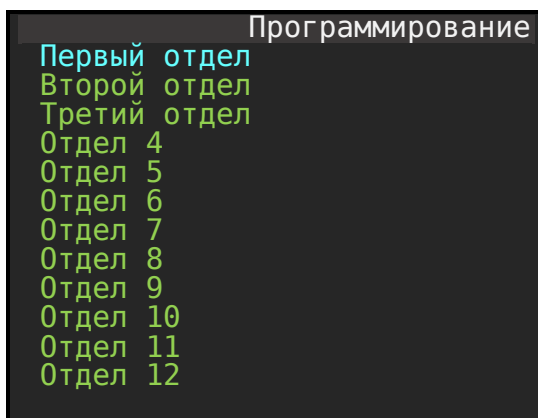

Рис.14.4.

Каждый отдел характеризуется тремя параметрами, это:

- ИМЯ: название отдела, которое будет отражаться в строке чека продаж;
- Налог: название налоговой ставки (НДС: 0%,20%, 10%, Без НДС, 10/110, 20/120);
- СНО: Код налогообложения закрепленный за отделом. Необходимо, чтобы проводить операции на кассе, когда у предприятия две системы налогообложения (код налогообложения доступен для выбора, когда ККТ зарегистрирован с фискальным накопителем).

14.6.2. Редактирование названия отдела.

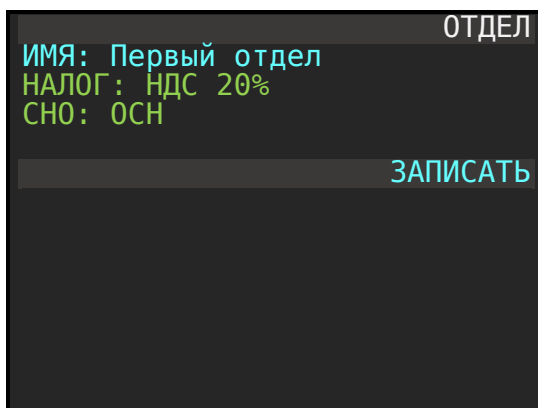
Когда маркер активной строки находится на строке «ИМЯ:», то можно использовать клавиатуру ККТ для редактирования названия отдела.

Состояние раскладки клавиатуры показывает пиктограмма, выведенная в левом верхнем углу экрана. Переключение регистров (абв, АБВ, abc, ABC, 123) осуществляется последовательным нажатием клавиши [Режим]. Удаление неверно введенного символа осуществляется клавишей [←]. Ввод текста завершается нажатием клавиши [Ввод].

14.6.3. Определение налога для отдела.

Находясь в режиме «Настройка отдела» установите указатель на строку «Налог:» и, последовательным нажатием клавиши [Ввод], выберите необходимое значение налога для данного отдела.

14.6.4. Установка системы налогообложения.

Находясь в режиме «Настройка отдела», посредством управляющих клавиш [Вверх], [Вниз], установите указатель на строку «СНО». Последовательно нажимая клавиши [Ввод] выберите нужную систему налогообложения, которая будет закреплена за отделом. Выбор возможен, когда при регистрации ККТ с ФН были выбраны две системы налогообложения.

14.6.5. Сохранение настроек.

Посредством управляющих клавиш [Вверх], [Вниз] установите указатель на строку «Записать».

Для фиксации (записи) всех изменений по отделу следует нажать клавишу [Ввод].

14.7. Программирование должностей.

Для каждого пользователя, работающего на кассе должна быть определена должность. Эти данные необходимы для электронной формы чека. В ККТ список должностей определяется в разделе меню «Администратор / Программирование / Должности».



Рис.14.5.

При необходимости название должности может быть переопределено. Для изменения названия следует установить маркер на выбранную должность и по клавише [ВВОД] открыть форму для редактирования.

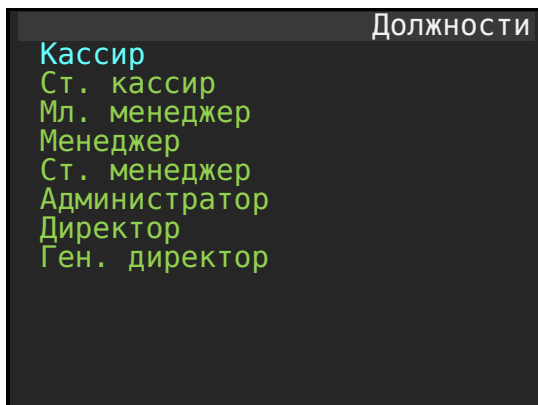

Рис.14.6.

14.8. Программирование пользователей.

Каждый пользователь ККТ характеризуется именем и должностью.

Режим программирования пользователей вызывается из пункта меню «**Администратор / Выбор режима / Программирование / Пользователи**». Откроется окно «Пользователи». В окне представлен список пользователей, доступных для редактирования. При заводских настройках список пользователей выглядит так:

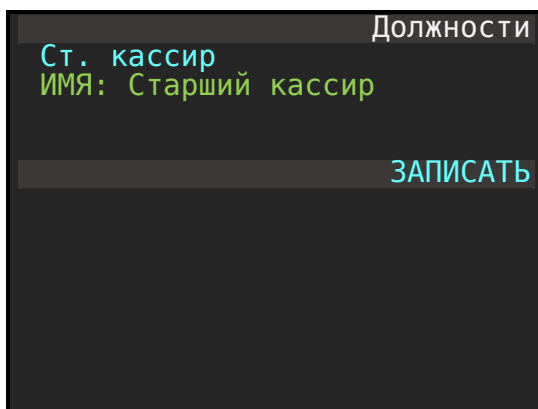

Рис.14.7.

Остальные пользователи отражены на второй странице окна. Перейти на вторую страницу можно нажатием клавиши [вниз] несколько раз.

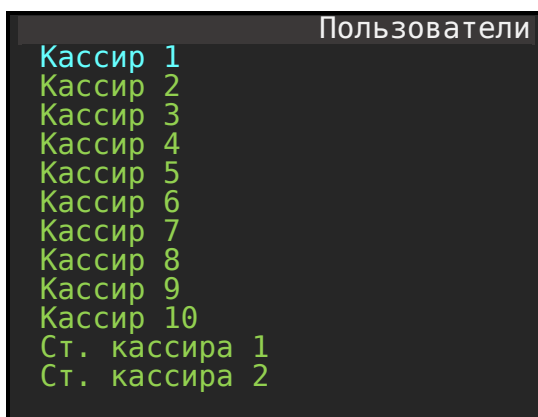

Рис.14.8.

Общее число пользователей шестнадцать. Из них: десять кассиров, четыре старших кассира и два администратора.

Для редактирования данных пользователя необходимо поставить маркер на выбранного пользователя и нажать кнопку [Ввод]. Откроется окно для редактирования атрибутов пользователя.

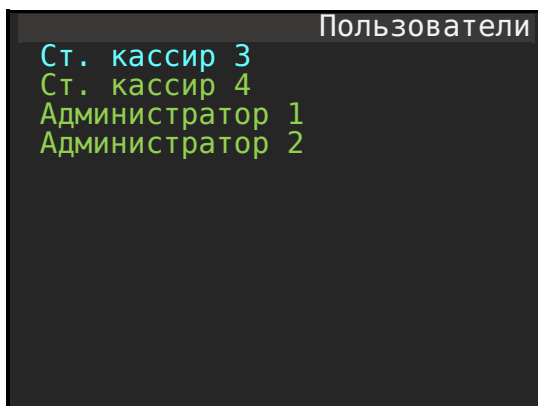

Рис.14.9.

<i>Имя атрибута</i>	<i>Значение</i>
Имя	Имя (ник) пользователя (кассира), по которому пользователь авторизуется при входе.
ШК	Штрих код пользователя, по которому можно используя сканер штрих кода авторизоваться пользователю.
ДОЛЖН.	Должность сотрудника. Перечень имен должностей определен в справочнике (см. 14.7)
Пароль	Пароль для авторизации пользователя.
Автостарт	Значение: да, нет. Да - указывает на режим, когда при включении ККТ возможен ускоренный переход в режим «ПРИХОД / РАСХОД» по команде [Ввод]. Заметим, что <u>ускоренный переход возможен, если пароль для данного оператора отсутствует.</u> Нет – режим автостарта неактивный. <i>Внимание! Режим автостарта может быть установлен только у одного пользователя (оператора) из списка.</i>
Активный	Да - данный оператор (пользователь) представлен в списке вариантов выбора при авторизации. Нет – данный оператор отсутствует в списке выбора.

ФИО:	Фамилия имя отчество оператора (значение используется в электронной форме документа)
ИНН:	ИНН оператора / кассира (значение используется в электронной форме документа).

Таб. 14.1

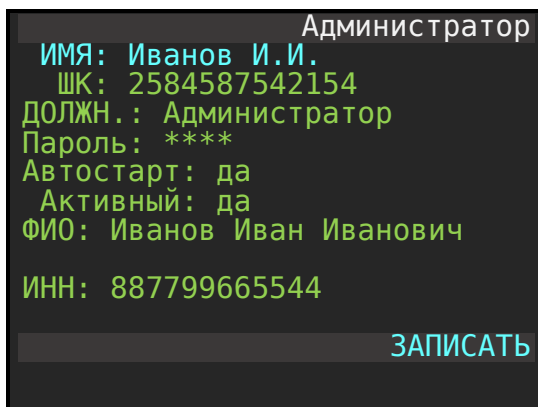
14.9. Налоги в ККТ (НДС).

В ККТ predeterminedены ставки НДС. Перечень их следующий:

НДС 0%

Без НДС

НДС 10%

НДС 20%

НДС 10/110

НДС 20/120

Любой из перечисленных налогов можно закрепить за отделом (см. Программирование отделов).

14.10. Программирование заголовка чека, подвала чека.

Заголовок чека и подвал чека программируется однотипно. Находясь в режиме **Программирование** выбираем любой из разделов, например, «заголовок чека» и нажимаем [**Ввод**]. Откроется форма для редактирования. Вводим текст, переходим в строку «ЗАПИСАТЬ» и нажимаем [**Ввод**].

Можно запрограммировать 6 строк по 24 символа.



Рис.14.10.

Рекомендации! Для удобства ввода строковых значений желательно использовать компьютерную клавиатуру, включенную в USB разъем ККТ. Переключение раскладки клавиатуры используйте клавишу **F12**.

14.11. Номенклатура.

Переход в режим «Номенклатура» вызывается из пункта меню «**Администратор / Программирование / Номенклатура**». Откроется окно «Номенклатура».

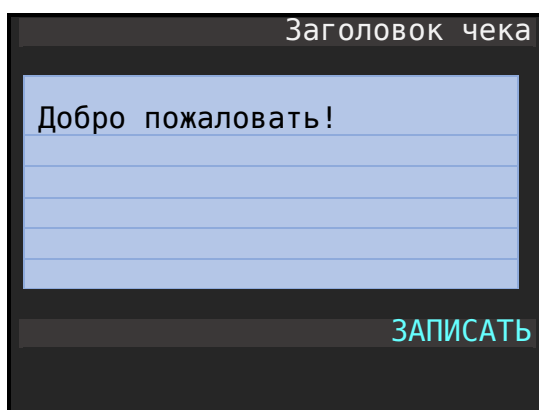
14.11.1. Атрибуты номенклатуры.

Для того, чтобы оформлять продажу поименованного товара необходимо создать для этого товара запись в справочнике «Номенклатура». Следует определить все его атрибуты, а именно:

- **КОД:** Код товара, целочисленное значение в диапазоне от 1 до 99999,
- **ИМЯ:** Имя товара, которое будет отражаться в чеке при покупке. Это строковое значение 84 значащих символов.
- **ШК:** Штрих-код товара. Число в формате EAN13, EAN8. При использовании сканера штрих-кодов, включенного в USB порт ККТ, данный атрибут обязателен для определения.
- **ОТДЕЛ:** Число, определяет к какому отделу относится товар. А через это, определяется по какой ставке НДС рассчитывать налог при продаже товара, и какая система налогообложения для данного товара при продаже применяется.
- **Цена:** Числовое значение, определяющее по какой цене будет фиксироваться цена товара при выборе его из справочника номенклатуры по коду или штрих-коду. Заметим, что при значении **цены 0** товар можно продавать по свободной цене (цена будет запрашиваться в момент оформления покупки).
- **ПРИЗНАК:** Определяет к какому типу относится товар. Варианты:
 - ТОВАР
 - ТОВАР + ТМТ (торговля маркированным товаром)
 - ПОДАКЦИЗНЫЙ ТОВАР
 - ПОДАКЦИЗНЫЙ ТОВАР + ТМТ (маркированный товар)
 - РАБОТА
 - УСЛУГА
 - СТАВКА ИГРЫ
 - ВЫИГРЫШ АИ
 - ЛОТОРЕЙНЫЙ БИЛЕТ
 - ВЫИГРЫШ ЛОТОРЕИ
 - ПРЕДОСТАВЛЕНИЕ РИД
 - ПЛАТЕЖ
 - АГЕНТСКОЕ ВОЗНАГРАЖДЕНИЕ
 - СОСТАВНОЙ ПРЕДМЕТ РАСЧЕТА

ИНОЙ ПРЕДМЕТ РАСЧЕТА
ИМУЩЕСТВЕННОЕ ПРАВО
ВНЕРЕАЛИЗАЦИОННЫЙ ДОХОД **
СТРАХОВЫЕ ВЗНОСЫ **
ТОРГОВЫЙ СБОР
КУРОРТНЫЙ СБОР
ЗАЛОГ

- **Ед.изм.:** Устанавливается пользователем и определяет единицу измерения (шт., метр, литр, ...).

- **СТРАНА:** Числовой номер страны изготовителя товара по классификатору.

14.11.2. Добавление записи в справочник номенклатуры.

Находясь в режиме «Номенклатура» для добавления нового товара в справочник номенклатуры следует нажать клавишу [**товар**]. Откроется новая форма для заполнения атрибутов товара.

Карточка товара

КОД:
ИМЯ:

ШК:
ОТДЕЛ: 1
ЦЕНА: 0.00
АКЦИЗ: 0.00
ПРИЗНАК: ТОВАР
Ед. изм.: шт.
СТРАНА: 0

ЗАПИСАТЬ

Рис.14.11.

Рекомендуем! Для удобства работы со справочником используйте компьютерную клавиатуру, включенную в USB разъем ККТ. Для переключения раскладки **RUS/LAT** служит клавиша **F12**.

Следует последовательно заполнить все поля карточки товара (номенклатуры). Каждый атрибут фиксируется нажатием клавиши [**Ввод**].



Рис.14.12.

Внимание! В базе данных ККТ проверка «на пересечение» кодов товара не производится. Следовательно, если заведено два товара с одним кодом, то при вызове товара по коду будет вызываться первый товар из списка. Не допускайте введение одинаковых кодов для различных товаров.

Фиксация нового товара в справочнике номенклатуры происходит после вызова процедуры «**ЗАПИСАТЬ**».

Окно списка товара справочника номенклатура после заполнения товаром выглядит так:

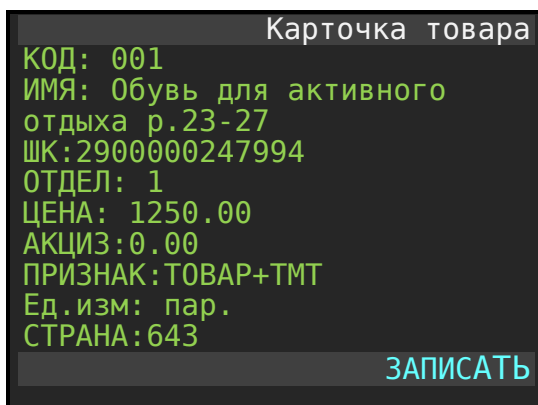

Рис.14.13.

В строке товаров сначала отображается код товара (число), затем пробел и далее имя товара.

14.11.3. Навигация по списку номенклатуры.

Вариант 1.

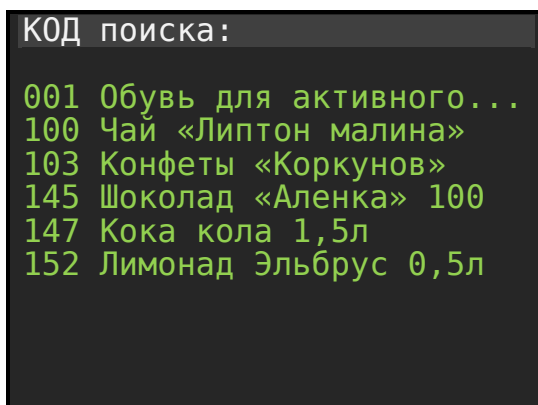
Используя клавиши [Вверх], [Вниз] можно перемещать маркер по листу товаров. На экран помещается лист из 8-ми товаров. Для перехода к следующему листу товаров необходимо маркер установить на 8-ю позицию и нажать клавишу [Вниз]. Откроется следующий лист с товарами. Маркер автоматически будет установлен на последнюю позицию текущего листа с товарами. Такой прием позволяет быстро пролистывать страницы по 8 товаров, просто последовательно нажимая клавишу [Вниз]. Такой же

Инструкция по эксплуатации ККТ «ПИОНЕР-114Ф»

принцип работает, когда маркер стоит на первой позиции листа и подается команда [**Вверх**]. Открывается предыдущий по списку лист с товарами и в нем маркер установится на первой позиции листа.

Вариант 2.

Находясь в окне списка товара справочника номенклатуры наберите на цифровой клавиатуре код товара и далее нажмите клавишу [**Ввод**]. В примере: число 254:



Рис.14.14.

Если товар с данным кодом существует в справочнике номенклатуры, то откроется лист товаров с установленным маркером (голубая строка) на искомый товар.

Если товара с данным кодом нет в справочнике номенклатуры, то ККТ выдаст короткий звуковой сигнал.

15. РЕЖИМ «НАСТРОЙКИ».

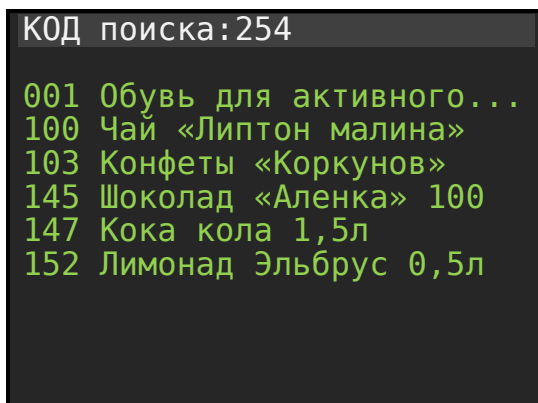
Процедуры по установке режимов работы ККТ сгруппированы в разделе Настройки.

15.1. Выбор режима «Настройки».

Переход в режим «Настройки» вызывается из пункта меню «**Администратор / Выбор режима / Настройки**». Откроется окно «Настройки» с перечнем настроек.



Рис.15.1.

15.2. Ограничения.

В режиме «Ограничения» задаются краевые величины переменных для работы ККТ. Вход в режим осуществляется при выборе пунктов меню «**Настройки / Ограничения**». Откроется следующее окно.

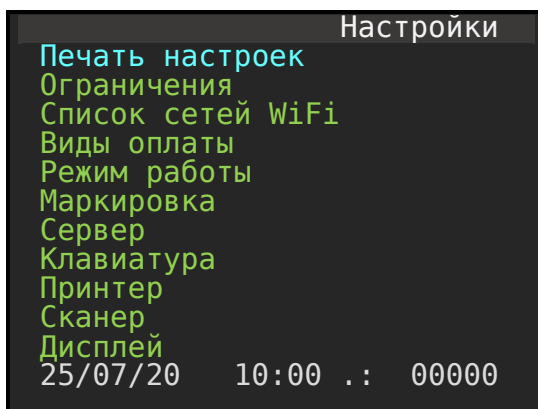

Рис.15.2.

<i>Имя атрибута</i>	<i>Значение</i>
Отдел по умолчанию	При оформлении продажи не именованного товара при открытии диалогового окна с запросом отдела будет автоматически устанавливаться данный отдел.
Максимальный номер отдела	Максимальное количество отделов, используемое при выборе отдела. Удобно использовать количество отделов 1, тогда не нужно разделять продажи по отделам. Это ускоряет работу кассира.
Максимальная цена	Значение максимальной цены, устанавливаемое кассиром. Нужно для исключения случайно ошибочного введения больших цен кассиром.

Инструкция по эксплуатации ККТ «ПИОНЕР-114Ф»

Максимальная сумма внесения в кассу	Ограничение величины максимального значения рублей, вносимых в кассу кассиром.
Максимальное количество	Ограничение величины максимального количества товара, определяемого кассиром.
Автоинкассация	Если установлено – да, то при вызове процедуры «Закрытие смены» автоматически производится инкассация.
Редактирование цены товара базы данных	Запрещает или разрешает редактирование цены товара, продаваемого по коду из базы данных в момент оформления продажи.
Билетный режим.	Позволяет ускоренно формировать корзину покупок. После закрытия чека автоматически открывается следующая чек с содержанием предыдущего чека. Применяется при продаже билетов на автотранспорте, клубах, кинотеатрах.

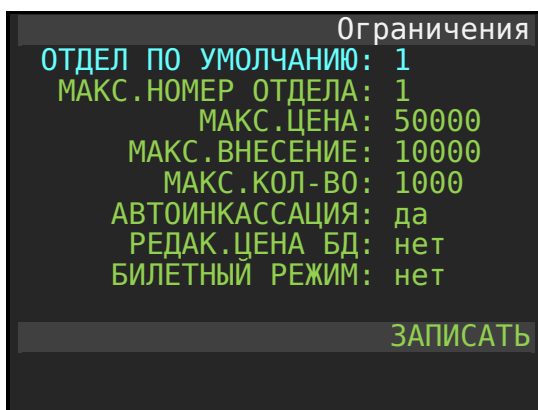
15.3. Установка даты и времени.

Вход в режим осуществляется при выборе пунктов меню «Настройка / Установка даты и времени». Отметим, что данная процедура доступна для выбора только при закрытой смене. Откроется форма, представленная на рисунке.



Рис.15.3.

Следует ввести текущую дату и нажать кнопку **[Ввод]**. ККТ повторно потребует ввести дату, чтобы исключить случайный перевод системного времени. Следует снова набрать дату и закончить процедуру командой **[Ввод]**. Внимательно следите за форматом ввода даты. Две цифры – дата, две цифры – месяц, две или четыре цифры – год. Откроется форма для ввода текущего времени.

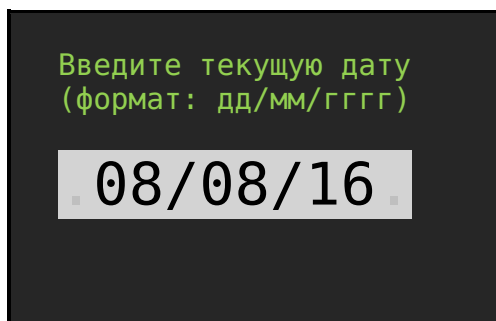

Рис.15.4.

Введите время и нажмите клавишу [Ввод].

15.4. Локальная сеть / Список сетей Wi Fi.

Алгоритм настройки зависит от того, каким модулем WiFi или Ethernet укомплектован ККТ.

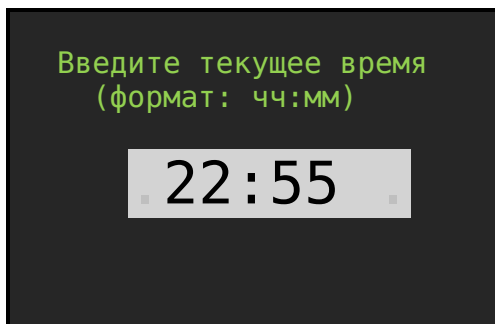
15.4.1. В составе модуль Ethernet.

Перейдите в режим настройки локальной сети по пути меню: «Администратор / Выбор режима / Настройки / Локальная сеть».

При выборе режима «Локальная сеть» отрывается окно настройки параметров локальной сети. В примере представлены заводские настройки сети.



Рис.15.5.

Используя клавиши [Вверх], [Вниз], цифровую клавиатуру и клавишу [Ввод] можно отредактировать параметры настройки. Выход из режима и запись(фиксация) параметров осуществляется после установки маркера на строку **ЗАПИСАТЬ** и нажатием клавиши [Ввод].

Если ККТ подключается к офисной сети, в которой DHCP роутера раздает адреса настройки, то следует включить режим ККТ «DHCP: да». Далее, после вызова процедуры «ЗАПИСАТЬ», происходит перезагрузка ККТ и на этапе включения определяется и настраивается сеть согласно отданным роутером IP адресам.

Инструкция по эксплуатации ККТ «ПИОНЕР-114Ф»

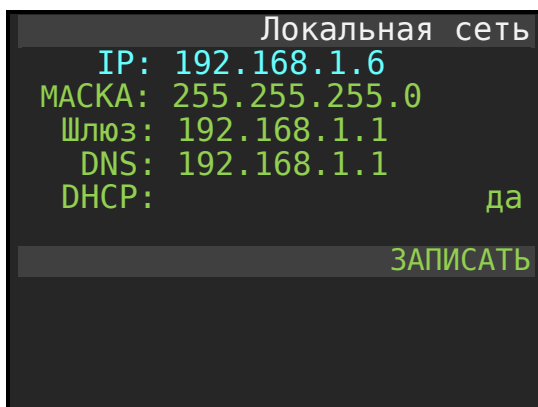
Правильность настройки сети можно проверить с помощью стандартной программы Ping, запущенной из командной строки компьютера, подключенного к вашей внутренней сети офиса. Или по пути меню «Администратор / Сервис / Тестирование / Сеть» запустить ping тест. Сообщение «DNS OK», «PING OK» показывает, что связь с роутером установлена и сайт mail.ru отдаёт ответ на команду ping.

Электрическое соединение ККТ с роутером локальной сети представлено в Приложении №1 настоящей инструкции.

15.4.2. В составе модуль WiFi.

Перейдите в режим настройки локальной сети по пути меню: «Администратор / Настройки / Список сетей WiFi».

Откроется окно с заголовком ОБНОВИТЬ. Через 2-10 секунд отобразится список всех доступных сетей WiFi для подключения. Один из примеров:



Рис.15.6.

Клавишами [вверх], [вниз] выберите необходимую сеть и нажмите [ВВОД]. Откроется форма для ввода пароля для WiFi сети.

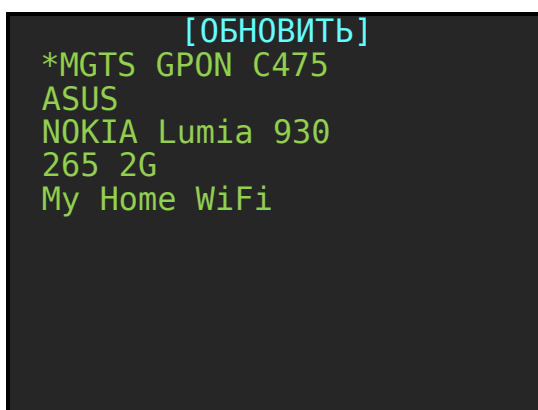

Рис.15.7.

Перейдите на строку «Пароль» и введите пароль доступа к WiFi. Далее установите режим ДНСР в значение «да». После этого вызовите процедуру «ПОДКЛЮЧИТЬ». Если пароль был введен правильно, то после подключения (через 5-10 секунд) ККТ перезагрузится.

Инструкция по эксплуатации ККТ «ПИОНЕР-114Ф»

В правильности настройки локальной сети можно убедиться, вызвав процедуру из пункта меню «Администратор / Сервис / Тестирование / СЕТЬ». Если локальная сеть настроена верно, то ККТ выдаст сообщение «DNS OK», «PING OK»

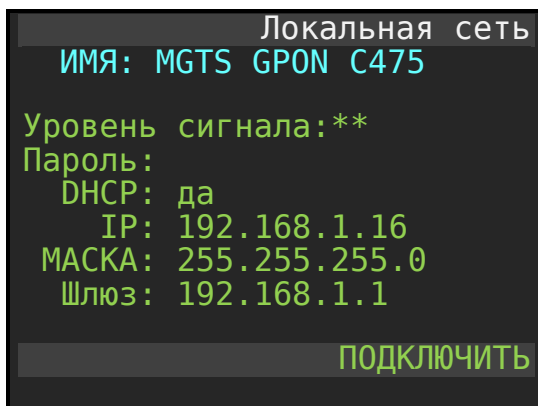
Когда подключаемся к скрытым сетям Wi-Fi или, когда, в силу несовместимости оборудования **невозможно определить имя сети**, то используем следующий алгоритм подключения.

Находясь в форме окна [ОБНОВИТЬ] и видим, что в списке нет ожидаемой сети,



Рис.15.8.

следует нажать кнопку [товар]

Откроется форма для заполнения имени сети и пароля доступа к ней.

С клавиатуры ККТ прописываем имя сети и пароль. После чего следует выбрать процедуру «ПОДКЛЮЧИТЬ». В приведенном примере имя сети MGTS_GPON_C475, а пароль aF589hG.

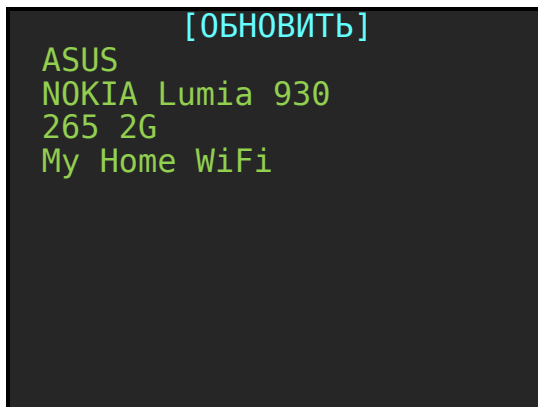

Рис.15.9.

Во время поиска WiFi сети и подключения выдается сообщение: ОЖИДАЙТЕ ЗАВЕРШЕНИЯ ОПЕРАЦИИ.

Инструкция по эксплуатации ККТ «ПИОНЕР-114Ф»

Если имя сети и пароль выбраны правильно и ККТ находится в зоне уверенного приема WiFi сигнала, то через 5 - 10 секунд ККТ перезагрузится. **Это будет являться признаком, что сеть найдена и соединение произошло.**

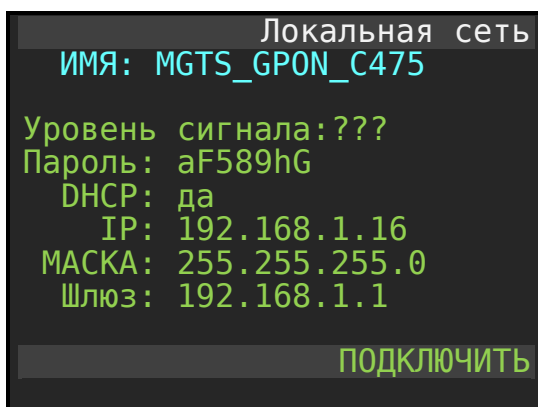
Внимание! Имя и пароль чувствительны к регистру символов (case sensitivity).

Если сеть не найдена или не верно прописан пароль, то через **30-40 секунд** выдастся сообщение об ошибке вида: ТАЙМАУТ СЕТЕВОГО ИНТЕРФЕЙСА. Следует по клавише [Esc] выйти в режим обзора сетей и по кнопке [товар] повторить операцию подключения в ручном режиме.

Если и при повторной попытке соединения с WiFi сетью вы получили ошибку «ТАЙМАУТ СЕТЕВОГО ИНТЕРФЕЙСА» и вы уверены, что правильно и точно прописали имя сети и пароль, то проверьте настройки роутера. В настройках роутера к которому вы подключаетесь - должна стоять защита вида **WPA2 PSK**.

15.5. Клавиатура.

При выборе режима «**Клавиатура**» отрывается окно установки параметров клавиатуры. Внешний вид окна следующий:



Рис.15.10.

Атрибут «Чувствительность» определяет уровень чувствительности клавиш. Чем выше значение, тем чувствительнее клавиатура. Диапазон изменения от 0 до 6. Не рекомендуем устанавливать большую чувствительность, чтобы избежать бесконтрольного срабатывания клавиш. Рекомендуем значение чувствительности не более 4.

Атрибут «Звук клавиш» определяет включён или выключен режим звукового сопровождения при нажатии клавиш.

15.6. Принтер.

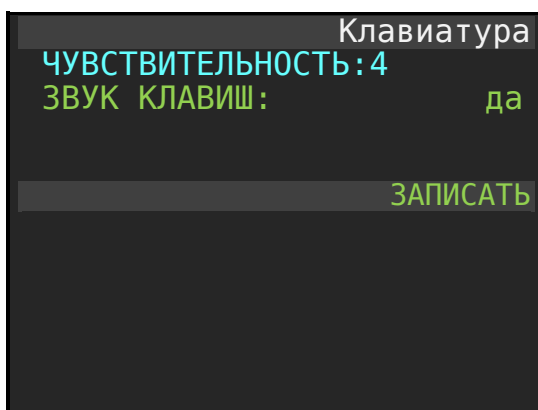
При выборе режима «Принтер» отрывается окно установки параметров принтера. Внешний вид следующий:



Рис.15.11.

Значение плотности печати от 0 до 3. Чем выше значение, тем контрастнее печать.

Мелкий шрифт – позволяет печать чек с уменьшенной высотой шрифта ($2/3 h$).

Печать заголовка – позволяет или запрещает печать заголовка в чеке товара.

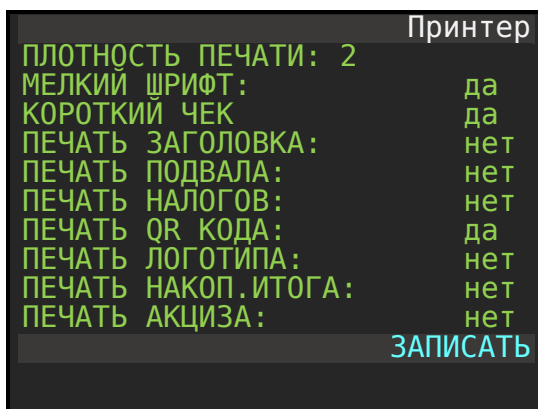
Печать подвала - позволяет или запрещает печать содержание подвала чека.

Печать налога – позволяет или запрещает детальную печать НДС в строках чека.

Печать QR кода – позволяет или запрещает печать QR кода в чеке.

Печать логотипа – позволяет или запрещает печатать логотип в начале чека.

Печать накопительного итога – позволяет или запрещает печать накопительного итога в Z протоколе.

15.7. Сканер.

При выборе режима «Сканер» открывается окно установки параметров сканера. Внешний вид окна следующий:



Рис.15.12.

Подключение сканера штрих-кода к ККТ осуществляется через порт USB, расположенный на левой боковой стороне ККТ. Обмен со сканером может осуществляться по двум протоколам: USB HID и USB Virtual COM port. В потоке со сканера обязательно должен быть терминирующий символ **CR**.

ККТ работает со штрих-кодами: EAN8, EAN13, UPC-A, QR

Инструкция по эксплуатации ККТ «ПИОНЕР-114Ф»

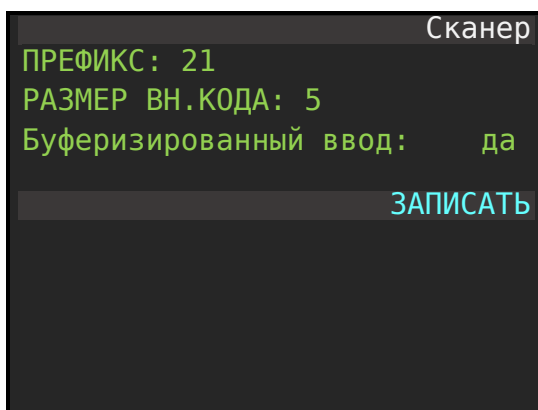
Штрих код весового товара должен быть представлен в формате EAN13. Структура штрих-кода для весового товара следующая:

21 00001 05213 5

Первые две цифры – признак весового кода, следующие шесть (пять) цифр – код товара, далее четыре (пять) цифр – вес товара в граммах и последняя цифра – контрольный разряд.

Форматы вывода штрих-кода в весах, на которых печатается этикетка товара и форматы весовых штрих-кодов в ККТ должны совпадать: префиксы, разрядность внутреннего кода товара, разрядность веса товара.

Помните, если вы самостоятельно создаете штрих коды для товара, то для штучного товара не используйте тот префикс, что определен для весового товара. В нашем примере это 21.

15.8. Дисплей.

При выборе режима «Дисплей» открывается окно установки параметров дисплея. Внешний вид окна следующий:



Рис.15.13.

«Таймер экрана» характеризует время в секундах, через которое ККТ переходит в режим «эконом». Данный режим включится при условии питания ККТ от аккумулятора или батареи.

«Режим индикации» позволяет выбрать один из вариантов показа в информационной строке, что в нижней части экрана, а именно: ДАТА, ЗАРЯД, Комбинированный.

15.9. Виды оплаты.

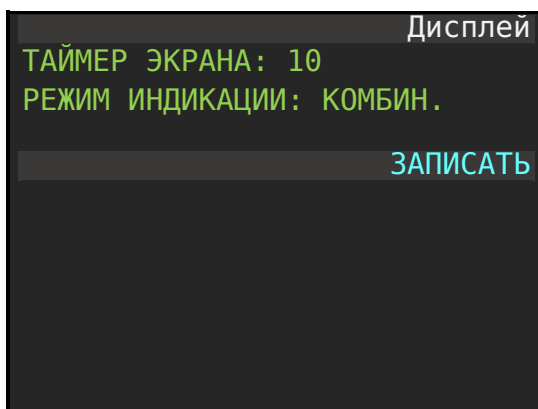
Виды оплаты позволяют выбрать варианты, предлагаемые в форме «ОПЛАТА» в ККТ для при работе кассира. Варианты видов оплат:

- Наличными,

Инструкция по эксплуатации ККТ «ПИОНЕР-114Ф»

- Безналичными,
- Последующая оплата (Кредит),
- Предварительная оплата (Аванс),
- Иная формы оплаты (встречный платеж).



Рис.15.14.

При установке вида оплаты в значение «да», данный вид оплат будет представлен для выбора в форме «Оплата».

Пример, когда «наличными» и «безналичными» установлено в значение «да», то в окне оплаты активные для использования две формы выбора – наличными и безналичными.

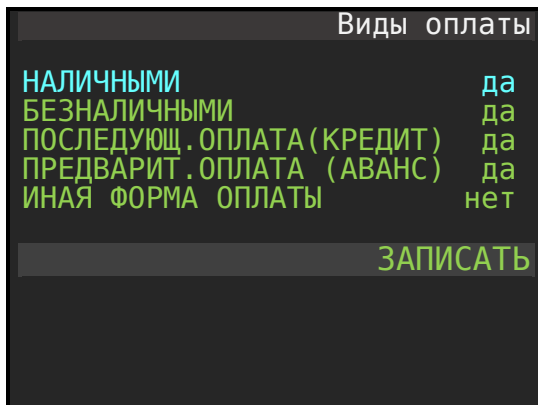

Рис.15.15.

15.10. Режим работы

Данная форма позволяет выбрать какие режимы будут доступны оператору (кассиру) при работе. Если выбрано два режима ПРИХОД и РАСХОД, то необходимо задать режим по умолчанию, в которой будет переходить ККТ после закрытия чека. В примере, это режим ПРИХОД.

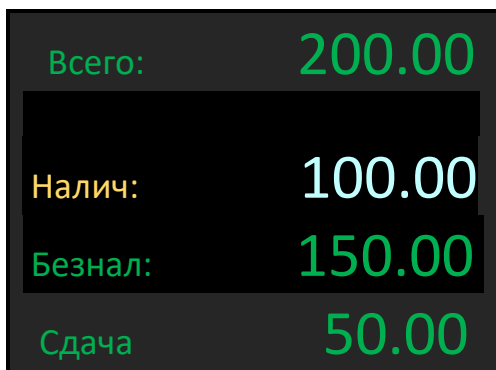

Рис.15.16.

15.11. Настройка маркировки.

Данная форма позволяет выбрать различный алгоритм при работе с маркированными товарами.

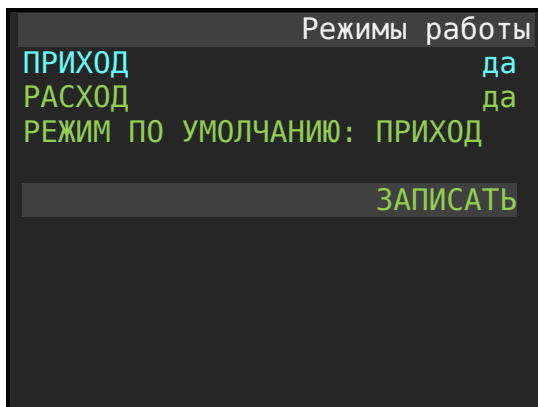

Рис.15.17.

Работа без справочника – Значение «да» означает, что при сканировании QR кода товар отсутствует в справочнике номенклатуры, то автоматически создаётся запись по выбранному шаблону. Товару автоматически присваивается свободный код в интервале от 98000 до 99998. При ручном редактировании код товара можно изменять. Изменять на свободный в интервал от 1 до 97999.

Использовать МРЦ – при установке в значение «да» включается режим, который позволяет при продаже табачной продукции цену определять из QR кода. И это цена Максимальной Розничной Продажи.

Вопрос при проверке КМ ФН – позволяет включить или отключить подтверждение кассиром о дальнейшей работе с маркированным товаром, когда проверка в ФН не прошла.

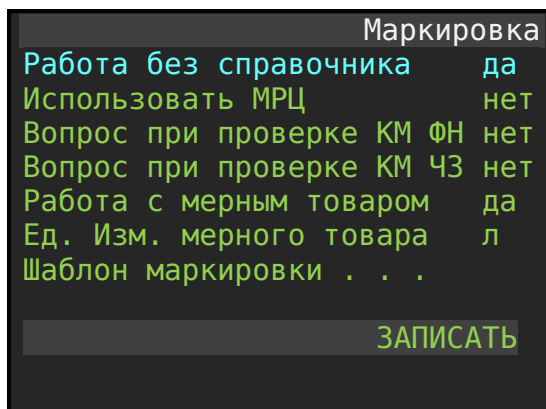
Вопрос при проверке КМ ЧЗ - позволяет включить или отключить подтверждение кассиром о дальнейшей работе с маркированным товаром, когда проверка на сервере четного знака не прошла.

Работа с мерным товаром – при значении позволяет продавать на кассе маркированный товар, выраженный в литрах, кг, ...

Шаблон маркировки – определяет шаблон, по которому будет автоматически формироваться карточка товара при отсутствии записи о товаре в справочнике номенклатуры при сканировании QR кода.



Рис.15.18.

15.12. Печать настроек.

При выборе режима «Печать настроек» формируется документ в котором отражаются основные настройки ККТ.

```
ПИОНЕР-114Ф #5016000001
ПАРАМЕТРЫ СИСТЕМЫ
Версия ОС:      FreeRTOS
Версия ФС:      3.64.120
Версия ПО:      486
Версия WiFi:    1.0.1.12
Память          1024 Kb
- - - - -
CHIP ID
004A45622334324342654665
- - - - -
Коды активации (2022)
1234567-3216549-32165432
1234567-3216549-32165432
- - - - -
Принтер
Плотность печати: 2
- - - - -
Сканер
Размер ВнКода  5
Префикс:       21
- - - - -
Локальная сеть
MAC: 18:fe:34:d2:7f:b7
IP: 192.168.1.16
МАСКА: 255.255.255.0
ШЛЮЗ: 192.168.1.1
DHCP: да
- - - - -
Состояние смены
Смена: 3
Открыта: 20/06/21 15:45
```

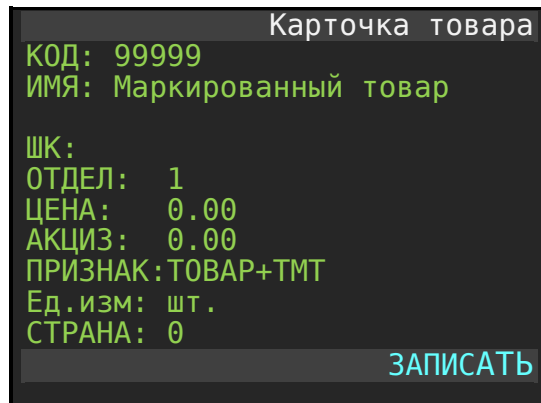
Закрыта: 20/06/21 19:00 ----- Фискальные данные РНМ: 0000000000123654 Рег.ФН: 9999078902007414 Версия ФФД ФН 1.2 Фискализирован

15.13. Сервер

В данном разделе определяются параметры подключения по каналу WiFi или Ethernet к банковскому платежному терминалу. Отметим, что канал обмена с терминалом – локальная внутренняя сеть, т.е. и ККТ и банковский платежный терминал должны находиться в одной подсети.



Рис.15.19.

Значения:

ПОРТ: 8080

Порт обмена между ККТ и программой Pioneer Service.

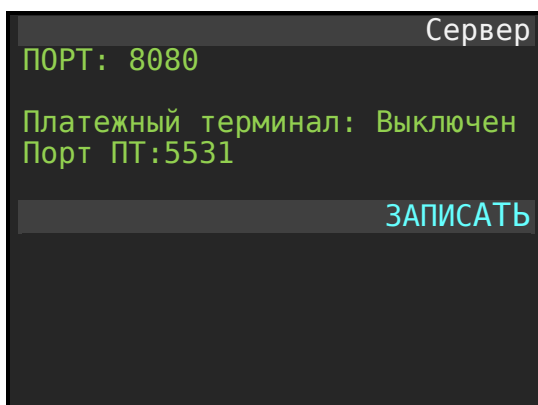
Платежный терминал: Выключен / Включен.

При отсутствии платежного терминала значение должно быть «Выключен».

Порт ПТ: 5531

Порт обмена ПТ и ККТ.

Внимание! Когда параметр «Платёжный терминал» установлен в значение «Включен», то канал связи с ПО «Pioneer Service» по порту 8080 блокирован.

16. РАБОТА ККТ С МАРКИРОВАННЫМИ ТОВАРАМИ.

16.1. Требования к оборудованию.

Для работы с маркированными товарами ОБЯЗАТЕЛЬНО требуется 2D сканер. Для работы с ККТ «Пионер 114Ф» подойдут любые сертифицированные 2D сканеры, которые удовлетворяют 5-и условиям:

1. Потребление тока сканером в режиме настройки и сканирования не должно превышать более **350 мА** (т.е. предел 1.75 Вт).
2. Сканер должен поддерживать протокол инициализации, предписанный для сканеров.
3. Сканер должны быть настроены так, чтобы при сканировании он не вносил дополнительных символов при считанный QR кода и все неизвестные символы передавали «как есть», т.е. что бы они не игнорировались и не преобразовывались.
4. Терминирующий символ (суффикс) должен быть равным **CR**.
5. Межсимвольный интервал при передаче символов со сканера не менее 5 миллисекунд.

Например, этим требованиям удовлетворяют сканеры: Honeywell 1450G, Honeywell 1452G, Honeywell 1472G, VMC BurstScan, Merteck SUNMI NS021, Merteck 2200 P2D, Merteck 2310 P2D и т.д.

16.2. Начальные установки в ККТ «Пионер 114Ф».

16.2.1. Режим для сканера.

В разделе «Администратор / Настройка / Сканер». Установить следующие параметры:

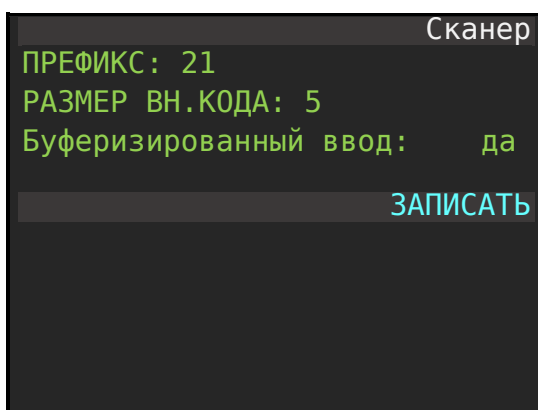

1.

16.2.2. Режим работы со справочником.

В разделе «Администратор / Настройка / Настройка маркировки» установить следующие параметры:

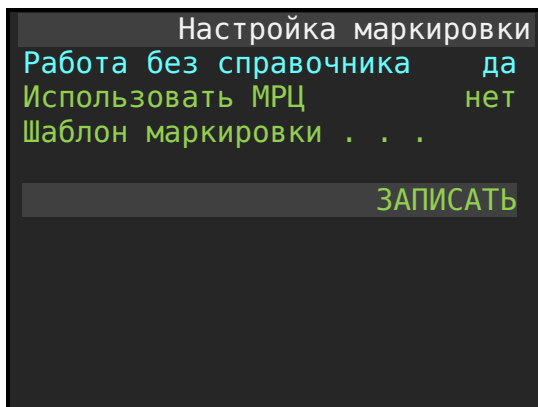

2.

Работа без справочника – Определяет режим работы. Если установлено значение «да», то при сканировании QR кода товара и отсутствии его в справочнике номенклатура автоматически создается запись в справочнике **по шаблону**. Товару автоматически присваивается свободный код в интервале от **90000 до 99998**. Линейный штрих код в карточке фиксируется тот, что выделен из QR кода.

Шаблон маркировки – определяет шаблон, по которому будет автоматически формироваться карточка товара при отсутствии записи о товаре в справочнике номенклатуры при сканировании QR кода.

16.2.3. Сервер обновления КМ.

Параметры соединения с сервером обновления кодов маркировки должны быть определены. При необходимости вызовите процедуру «Получить адрес сервера», а затем «Обновить ключи». Форма должна выглядеть примерно так:

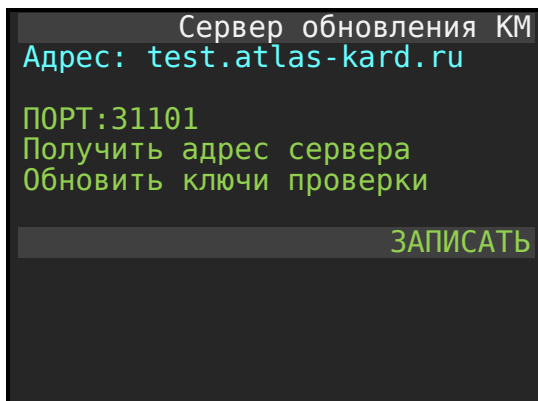

3.

16.2.4. Шаблон маркировки.

В разделе «Администратор / Настройка / Настройка маркировки / Шаблон маркировки» ОБЯЗАТЕЛЬНО задать следующие параметры:

Карточка товара

КОД: 99999
ИМЯ: Маркированный товар

ШК:
ОТДЕЛ: 1
ЦЕНА: 0.00
АКЦИЗ: 0.00
ПРИЗНАК: ТОВАР+ТМТ
Ед. изм.: шт.
СТРАНА: 0

ЗАПИСАТЬ

4.

КОД: - формальное значение 99999.

ИМЯ: - Формально наименование товара, используется при автоматическом создании карточки товара в справочнике номенклатуры.

ШК: - поле оставить не заполненным. Значение будет определяться из разбора QR кода маркировки.

ОТДЕЛ: - указывается номер отдела, который предопределяет систему налогообложения и величину НДС текущей фирмы.

ЦЕНА: - указывается нулевое значение. Для нового товара, который автоматически прописывается в справочнике при первом сканировании, будет запрашиваться цена товара, которая будет указана в карточке нового товара.

АКЦИЗ: - указывается нулевое значение. После создания новой карточки товара величина акциза редактируется непосредственно в карточке. И определяется как значение, привязанное к базовой единице измерения.

ПРИЗНАК: - Обязательно должен быть определен как ТОВАР + ТМТ. Собственно, он и определяет, что будет создаваться карточка товара маркированного товара в справочнике номенклатуры.

Ед. изм.: - Единица измерения продаваемого товара. См. Приложение 5.

СТРАНА: - числовое значение (номер) страны. См. Приложение 6.

16.3. Способы заполнения справочника номенклатуры.

Для того, чтобы продавать маркированный товар, и чтобы при продаже он автоматически выводился из оборота, необходимо правильно описать его в справочнике номенклатуры ККТ. Обязательные атрибуты в карточке товара, которые определяют, что товар маркированный, это:

ПРИЗНАК: **ТОВАР + ТМТ**

ШК: линейный штрих код товара (значение содержится в QR коде)

КОД: оригинальный числовой код товара (область значений от 1 до 99999, определяется пользователем).

Есть три способа создания карточки товара в справочнике номенклатуры:

- Ручное заполнение,
- Полуавтоматическое заполнение,
- Импорт из программы Pioneer Service.

16.3.1. Ручное заполнение.

Перейдите в справочник номенклатуры по меню «Администратор / Программирование / Номенклатура». Для создания новой карточки товара нажмите кнопку [товар].

В открывшейся форме заполните все атрибуты, характеризующие товар. Например,

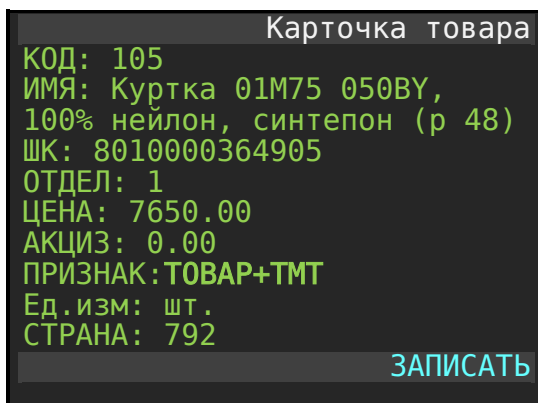

Карточка товара

КОД: 105
ИМЯ: Куртка 01M75 050BY,
100% нейлон, синтепон (р 48)
ШК: 8010000364905
ОТДЕЛ: 1
ЦЕНА: 7650.00
АКЦИЗ: 0.00
ПРИЗНАК: ТОВАР+ТМТ
Ед.изм: шт.
СТРАНА: 792

ЗАПИСАТЬ

5.

Напомним, что в данном режиме клавишей [режим] осуществляется переключение раскладки клавиатуры. Клавиша активна, когда фокус установлен на имени товара.

Для удобства заполнения используйте компьютерную USB клавиатуру, подключенную к разъему USB кассового аппарата. Переключение раскладки клавиатуры **РУС/ENG** производится при нажатии клавиши **F12** на клавиатуре.

16.3.2. Полуавтоматическое заполнение.

Данный метод позволяет оперативно заполнить справочника номенклатуры маркированным товаром. Процедура состоит из двух этапов.

1. Первый этап: При сканировании QR кода товара в режиме ПРИХОД из него выделяется линейный штрих код товара и по нему идет поиск товара в справочнике номенклатуры. Если в справочнике нет такого штрих кода, то создается новая запись в справочнике на основании **шаблона**. При этом,

Инструкция по эксплуатации ККТ «ПИОНЕР-114Ф»

запрашивается розничная цена товара. Имя товара определяется как **штрих код + имя товара** в шаблоне.

2. Второй этап: в справочнике номенклатуры необходимо открыть карточку товара, ориентируясь по линейному штрих коду и отредактировать имя товара.

Первый этап выполняется в режиме ПРИХОД. Последовательность действий следующая:

1. Открываем данный режим, пройдя по меню **«Администратор / Торговые операции / Приход»**.
2. Сканируем **QR** код нового товара.
3. Если выделенный автоматически из QR кода штрих код не содержится в справочнике, то ККТ сделает запись о новом товаре и для полноты данных запросит цену товара.
4. Следует **определить цену** продажи товара и нажать клавишу **[ВВОД]**.
5. На индикаторе выведется сообщение «Проверка КМ провалена», следует нажать клавишу **[esc]**.
6. Если есть новые, не введенные товары, то следует перейти к пункту 2

Второй этап проводим, находясь в справочнике номенклатура. Для этого:

1. Переходим в справочник номенклатуры пройдя по меню **«Администратор / Программирование / Номенклатура»**.
2. В списке найти редактируемый товар (код у него > 99000, а имя начинается со штрих кода) и открыть клавишей **[ВВОД]** карточку товара. Далее отредактировать имя товара. Затем выполнить команду **записать**.

16.3.3. Заполнение из программы Pioneer Service.

Программа Pioneer Service работает в среде Windows 7, 10. Инсталляционный файл можно скачать по адресу <http://pioner-kkm.ru/po-aktualnyj-reliz/>. После инсталляции следует создать запись о текущей фирме и создать запись о ККТ с указанием IP адреса, по которому касса прописана в сети. Из списка выбрать кассу двумя кликами по строке. Форма должна выглядеть так:

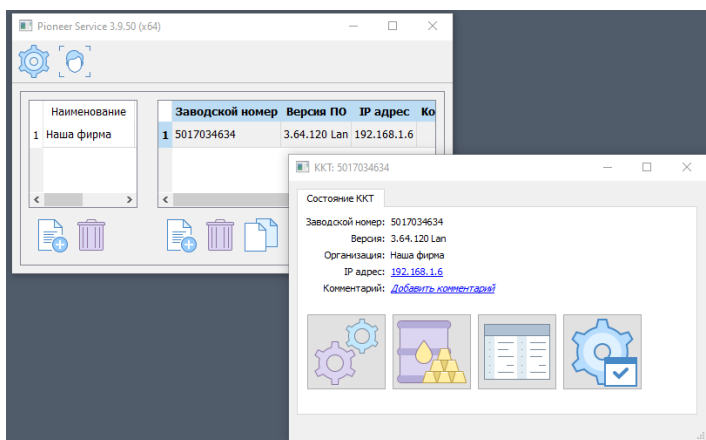

6.

Для открытия редактора номенклатуры следует кликнуть на пиктограмме



Инструкция по эксплуатации ККТ «ПИОНЕР-114Ф»

Открывается рабочее окно для редактирования.

Кнопкой  «Загрузить из ККТ» считать данные о товаре из кассы. Форма должна выглядеть примерно так:

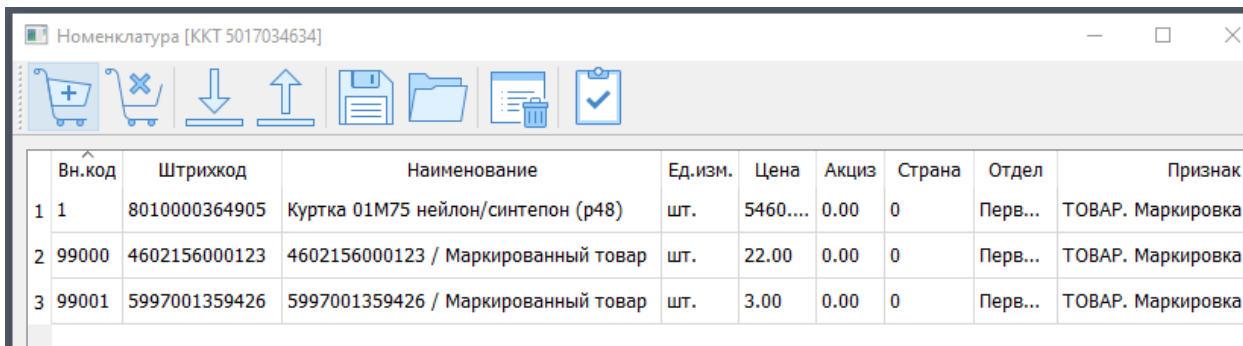

Вн.код	Штрихкод	Наименование	Ед.изм.	Цена	Акциз	Страна	Отдел	Признак
1	8010000364905	Куртка 01M75 нейлон/синтепон (р48)	шт.	5460...	0.00	0	Перв...	ТОВАР. Маркировка
2	99000 4602156000123	4602156000123 / Маркированный товар	шт.	22.00	0.00	0	Перв...	ТОВАР. Маркировка
3	99001 5997001359426	5997001359426 / Маркированный товар	шт.	3.00	0.00	0	Перв...	ТОВАР. Маркировка

7.

Следует добавить товар или отредактировать существующий товар. После по кнопке  «Выгрузить в ККТ» передать данные в кассу.

Список товаров можно сохранить в формате csv (Excel), а также считать из файла, подготовленного или Excel, или любой программой форматом csv.

16.4. Алгоритм продажи маркированного товара.

16.4.1. Начальные условия:

Желательно, чтобы в справочнике номенклатуры товар был прописан. Если его нет, то в процессе набора корзины будет предложен вариант заполнения карточки «налету».

Касса должна находиться в режиме ПРИХОД. Форма активного окна выглядит так:

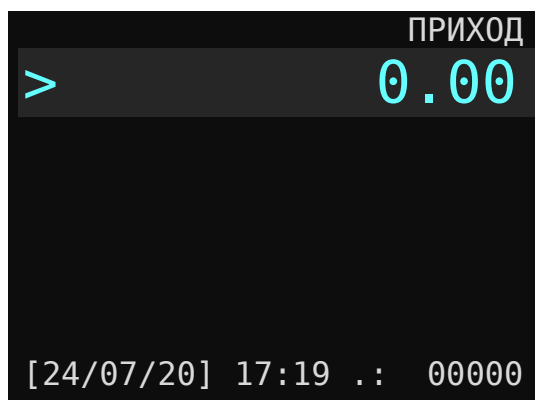

8.

16.4.2. Варианты заполнения корзины покупок.

Добавление очередного маркированного товара в корзину продажи можно сделать тремя способами:

1. Добавить товар по коду товара.
2. Добавить товар по штрих коду товара.
3. Добавить товар по QR коду товара.

Первый два способа обусловлены тем, что при переходном периоде ЦРПТ выдавал QR марки на остатки товара по складам фирмы по упрощенной схеме. В результате разные виды и типы товаров маркировались одним и тем-же линейным штрих кодом. Для того, чтобы имя товаров в чеке отражалось верно, оно должно быть прописано в карточке товара и у товара должен стоять признак **ТОВАР+ТМТ**.

16.4.3. Добавление по коду товара.

1. Набрать цифровой код товара
2. Нажать кнопку **[ВВОД]**
3. На запрос **«ОТСКАНИРУЙТЕ МАРКУ»** следует сканировать **QR** товара.
4. Если выведется сообщение «Проверка КМ провалена», следует нажать кнопку **[ВВОД]**, чтобы продолжить проверку на корректность марки или кнопку **[esc]**, если отменить покупку товара.
5. Если снова выведется сообщение «Проверка КМ провалена», следует нажать кнопку **[ВВОД]**, чтобы добавить товар в корзину или кнопку **[esc]**, чтобы отменить покупку товара.
6. Повторить процедуру с пункта 1, для добавления очередного товара.

16.4.4. Добавление по штрих коду товара.

1. Отсканировать линейный штрих код товара.
2. На запрос **«ОТСКАНИРУЙТЕ МАРКУ»** следует сканировать **QR** товара.
3. Если выведется сообщение «Проверка КМ провалена», следует нажать кнопку **[ВВОД]**, чтобы продолжить проверку на корректность марки или кнопку **[esc]**, если отменить покупку товара.
4. Если снова выведется сообщение «Проверка КМ провалена», следует нажать кнопку **[ВВОД]**, чтобы добавить товар в корзину или кнопку **[esc]**, чтобы отменить покупку товара.
5. Повторить процедуру с пункта 1, для добавления очередного товара.

16.4.5. Добавления по QR коду товара.

1. Отсканировать **QR** код товара.
2. Если выведется сообщение **«Проверка КМ провалена»**, следует нажать кнопку **[ВВОД]**, чтобы продолжить проверку на корректность марки или кнопку **[esc]**, если отменить покупку товара.
4. Если снова выведется сообщение **«Проверка КМ провалена»**, следует нажать кнопку **[ВВОД]**, чтобы добавить товар в корзину или кнопку **[esc]**, чтобы отменить покупку товара.

Инструкция по эксплуатации ККТ «ПИОНЕР-114Ф»

5. Повторить процедуру с пункта 1, для добавления очередного товара.

16.5. Признаки проверки маркированного товара (в строках чека).

Сокращения:

ККТ – Контрольно-кассовая техника.

КМ – Код маркировки.

КП – Код проверки [кода маркировки].

ОИСМ – Оператор информационных систем маркировки.

Значения реквизита "результат проверки сведений о товаре" (тег 2106) в печатной форме.

Символ в строке	Результат проверки КМ
[M]	Проверка КП КМ не выполнена, статус товара ОИСМ не проверен
[M-]	Проверка КП КМ выполнена в ФН с отрицательным результатом, статус товара ОИСМ не проверен
[M]	Проверка КП КМ выполнена с положительным результатом, статус товара ОИСМ не проверен
[M]	Проверка КП КМ не выполнена, статус товара ОИСМ не проверен (ККТ функционирует в автономном режиме)
[M-]	Проверка КП КМ выполнена в ФН с отрицательным результатом, статус товара ОИСМ не проверен (ККТ функционирует в автономном режиме)
[M]	Проверка КП КМ выполнена в ФН с положительным результатом, статус товара ОИСМ не проверен (ККТ функционирует в автономном режиме)
[M-]	Проверка КП КМ выполнена с отрицательным результатом, статус товара у ОИСМ некорректен
[M-]	Проверка КП КМ выполнена с положительным результатом, статус товара у ОИСМ некорректен
[M+]	Проверка КП КМ выполнена с положительным результатом, статус товара у ОИСМ корректен

17. РЕЖИМ «СЕРВИС».

Для пользователей с правами «Администратор» и с правами «Техник» пункты меню разные.

Для пользователей с правами «Администратор» переход в режим «Сервис» вызывается из пункта меню «Администратор / Выбор режима / Сервис». Откроется окно «Сервис».



Рис.17.1.

Для пользователей с правами «Техник» переход в режим «Сервис» вызывается из пункта меню «Техник / Выбор режима / Сервис». Откроется окно «Сервис».

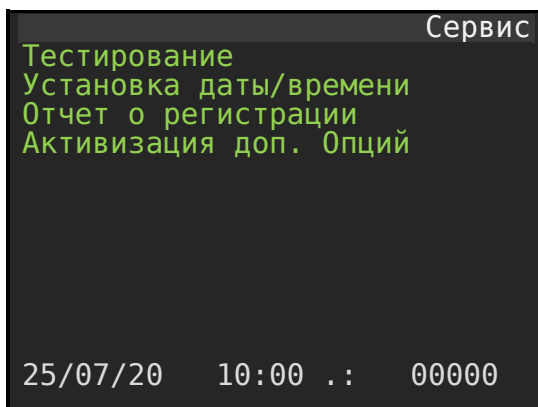

Рис.17.2.

17.2. Тестирование.

В разделе «Тестирование» производится тестирование следующих подсистем:

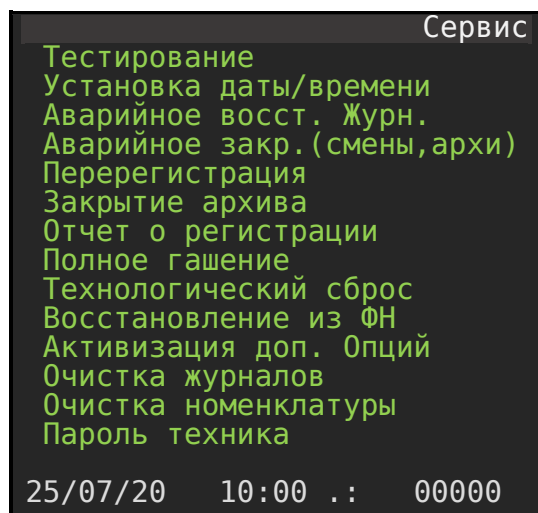

Рис.17.3.

17.2.2. Тест - Система

При запуске процедура «СИСТЕМА» производится серия тестов:

- тестирование портов процессора,
- тестировании флэш памяти ККТ (чтение),
- тестирование связи с Wi Fi или Ethernet чипом (чтение),
- тестируется связь с ФН (если ККТ прошел регистрацию).

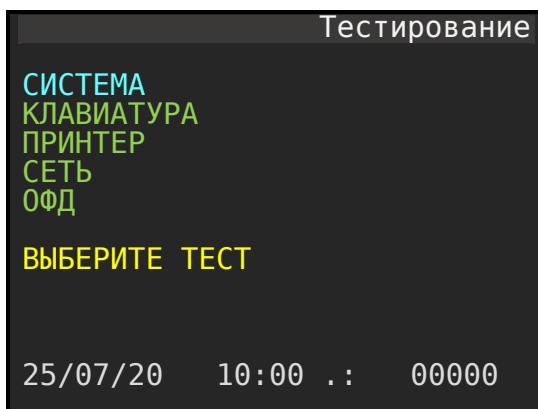
При работе без ошибки данных тестов в информационной строке выводится надпись: «СИСТЕМА ОК».

Перечень возможных сообщений при ошибках теста:

- | | |
|----------------|--|
| «ОШИБКА LF» | ошибка чтения флэш памяти. |
| «ОШИБКА NET» | ошибка чтения с чипа связи (WiFi или Ethernet) |
| «ФН НЕ НАЙДЕН» | Модуль ФН не отвечает на запрос. |

17.2.3. Тест – КЛАВИАТУРА.

После запуска теста клавиатуры можно произвести тестирование на срабатывание всех клавиш клавиатуры ККТ. Для выхода из режима тестирования клавиатуры необходимо нажать последовательно клавишу [esc] два раза.

17.2.4. Тест – ПРИНТЕР.

При запуске теста ПРИНТЕР произойдет вывод на чековую ленту всех возможных символов. А также произойдет печать QR кода и штрих-кода формата EAN13.

17.2.5. Тест – СЕТЬ.

Для тестирования сети связи с интернет необходимо, чтобы канал связи был настроен. Смотрите раздел «Локальная сеть / Список сетей Wi-Fi».

При запуске тестовой процедуры «СЕТЬ» производится две операции:

ККТ определяет IP адреса по имени yandex.ru и mail.ru. Если имена разрешились, то выводится сообщение «DNS ОК». Если ip не определяются, то выводится сообщение «DNS Ошибка»

Инструкция по эксплуатации ККТ «ПИОНЕР-114Ф»

Далее ККТ запускает команду ping по определенным ip адресам. Если адреса по именам yandex.ru и mail.ru небыли определены, то команда ping производится по предписанным ip адресам в ККТ.

Если команда ping проходит, то выдается сообщение «PING ОК». Если команда не проходит, то выдается сообщение «PING Ошибка».

Если ККТ зарегистрирован, а ФН отключен или неработоспособный, то при тестировании ОФД выдается сообщение «УСТРОЙСТВО НЕ НАЙДЕНО».

17.2.6. Тест – ОФД.

По настройкам ОФД ККТ открывает сокет к порту и посылает пустой пакет. Если сокет открылся, и команда ушла, то ККТ закрывает сокет и выводит сообщение «ОФД ОК». Если сокет не открылся, то выдается сообщение «ОШИБКА ОФД».

Данный тест позволяет протестировать не обмен с ОФД, а канал связи до ОФД.

17.3. Аварийное восстановление журнала.

При заказе отчетов по сменам, отделам, товарам могут возникать ошибки, вызванные не верной работой флэш памяти. Сбой флэш памяти могут быть вызваны сбоями по питанию и другими событиями.

Для восстановления работоспособности необходимо привести журнал транзакций в норму. Для этого служит процедура «Аварийное восстановление журнала».

Обязательно, до выбора процедуры, следует закрыть смену на ККТ.

Внимание! После аварийного восстановления журнала все исторические данные будут удалены. Структура журнала будет восстановлена, и он будет готов для фиксации действий на ККТ.

17.4. Аварийное закрытие (смены, архива).

Внимание!!! Применять процедуру «Аварийное закрытие (смены, архива)» нужно только в крайнем случае, когда срок криптосистемы у ФН истек, а смена не закрыта и (или) архив не закрыт. Процедура позволяет закрыть смену и закрыть архив старым числом в зоне действия ФН. Пароль доступа **6842**. Далее следует принудительно передать сформированные документы в ОФД используя процедуру «Передача данных в ОФД». Пароль доступа **4237**.

17.5. Регистрация / Перерегистрация.

Данная процедура описана в разделе «Работа с фискальным накопителем / Регистрация ККТ».

17.6. Закрытие ФН.

Данная процедура описана в разделе «Работа с фискальным накопителем / Закрытие ФН».

17.7. Отчет о регистрации.

При вызове процедуры формируется документ, отражающий атрибуты последней регистрации, перерегистрации ККТ.

17.8. Технологический сброс.

При вызове данной процедуры происходит сброс всех настроек ККТ до заводских. Пароль доступа к процедуре технологического сброса: **8523**. После выполнения процедуры произойдет автоматический перезапуск ККТ.

После перезапуска следует задать заводской номер ККТ. Для восстановления данных следует вызвать процедуру в режиме Техника - «Восстановление из ФН».

17.9. Восстановление из ФН.

Если до технологического сброса касса была фискализирована, то обязательно следует вызвать процедуру «Восстановление из ФН». При этом ФН должен быть подключен к ККТ. Пароль для восстановления: **7295**. При выполнении процедуры все основные параметры для работы ККТ будут восстановлены, кроме данных подключения к ОФД. Их следует задать в ручном режиме.

17.10. Активизация дополнительных опций.

Данный раздел служит для ввода пароля доступа к расширенным функциям работы ККТ.

17.11. Очистка журналов.

При вызове процедуры происходит очистка журнала операций в памяти ККТ.

17.12. Очистка номенклатуры.

При вызове данной процедуры полностью стираются все данные о номенклатуре в памяти ККТ. Отметим, что доступ к данной процедуре открывается только при закрытой смене ККТ.

18. ОБНОВЛЕНИЕ РЕЛИЗА (ПРОШИВКИ) ПО.

Необходимость обновления релиза ПО возникает, когда:

- изменились требования к форме чека,
- изменился ФФД,
- исправлены баги в программе,
- произведен ремонт ККТ,
- и другие подобные события.

Актуальный релиз прошивки публикуется на официальном сайте производителя ККТ (www.pioneer-kkm.ru).

Опишем по шагам алгоритм обновления прошивки и отметим часто встречающиеся ошибки техника и как их обойти.

18.1. Обновление для перехода с ФФД 1.05 на ФФД 1.2.

Переход допустим, если подошёл срок замены фискального накопителя модели ФН-1.1 и предстоит перерегистрация. Так же, если в кассе используется фискальный накопитель модели ФН-1.1М.

18.1.1. Переход с ФФД 1.05 на ФФД 1.2 в момент перерегистрации.

1. Проверить наличие лицензии 2022 при необходимости приобрести у производителя.
2. Закрыть смену, если смена открыта.
3. Произвести закрытие архива.
4. Проконтролировать передачу всех документов в ОФД.
5. Произвести обновление ПО.
6. После запуска ККТ вызвать процедуру «Получить ключ активации».
7. Извлечь из ККТ старую ФН и подключить новую модели ФН-1.1М.
8. Произвести перерегистрацию.
9. Открыть смену, произвести пробную продажу, закрыть смену, проконтролировать уход чеков в ОФД.

18.1.2. Переход с ФФД 1.05 на ФФД 1.2 когда рабочий фискальный накопитель модели ФН-1.1М.

1. Проверить наличие лицензии 2022 при необходимости приобрести у производителя.

Инструкция по эксплуатации ККТ «ПИОНЕР-114Ф»

2. Закрыть смену, если смена открыта.
3. Проконтролировать передачу всех документов в ОФД.
4. Произвести обновление ПО.
5. После запуска ККТ вызвать процедуру «Получить ключ активации».
6. Произвести перерегистрацию.
7. Открыть смену, произвести пробную продажу, закрыть смену, проконтролировать уход чеков в ОФД.

19. МЕТОДИКИ НАСТРОЙКИ РАБОТЫ ККМ.

19.1. Методика настройки ККТ для работы с «Электронными чеками»

В соответствии с **пунктом 2 статьи 1.2 Федерального закона N 54-ФЗ** "О применении контрольно-кассовой техники при осуществлении расчетов в Российской Федерации" (далее - Федеральный закон N 54-ФЗ) при осуществлении расчета пользователь обязан выдать кассовый чек или бланк строгой отчетности на бумажном носителе и (или) в случае предоставления покупателем (клиентом) **пользователю** до момента расчета абонентского номера либо адреса электронной почты **направить кассовый чек** или бланк строгой отчетности **в электронной форме** покупателю (клиенту) **на предоставленные абонентский номер либо адрес электронной почты** (при наличии технической возможности для передачи информации покупателю (клиенту) в электронной форме на адрес электронной почты), если иное не установлено данным Федеральным законом.

При оформлении «Электронного чека», печать бумажного чека на кассе выполняется в одном из вариантов:

- полный формат чека (длинный чек),
- короткий формат (печатаются общая сумма покупок и признаки проверки чека на сайте ОФД).

Режим печати устанавливается в разделе меню: «**Администратор / Настройки / Принтер**». В поле **КОРОТКИЙ ЧЕК** следует выбрать значение «да». Далее вызвать процедуру ЗАПИСАТЬ.

Для уменьшения размера чека необходимо в настройках принтера установить **МЕЛКИЙ ШРИФТ** - значение «да».



Рис.19.1.

19.2. Последовательность действий кассира при формировании «Электронного чека».

1. В режиме ПРИХОД определить перечень товаров по коду товара или QR коду.
2. По кнопке [оплата] перейти в режим РАСЧЕТ.
3. По кнопке [режим] открыть форму для ввода номера телефона или e-mail покупателя.
4. Вводится номер телефона покупателя, например, 79778613607. Далее нажать кнопку [ВВОД].
5. Откроется форма РАСЧЕТ. Следует определить значения видов оплаты, которыми будет производиться расчет. Затем следует нажать кнопку [ВВОД].

Все сформированные электронные чеки передаются в ОФД. Если при оформлении продажи / покупки был указан телефон покупателя или его e-mail, то покупатель получит свой чек сообщением по SMS или e-mail письмом.

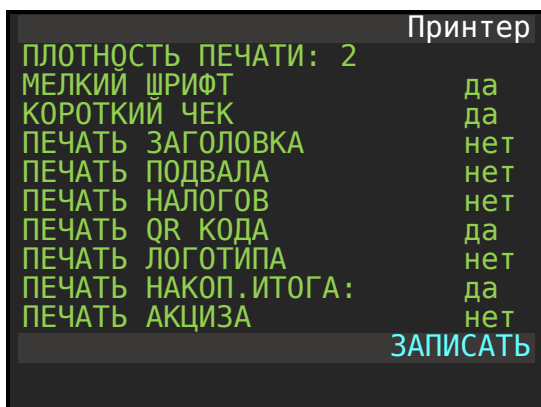
При закрытии чека на ККТ формируется короткий чек следующей формы:

13/03/22 10:25	
ИТОГ:	=
546.00	
ФН:9960440302096510	
ФД: 000076 ФП:0452845892	
consumer.1-ofd.ru	

Содержание чека можно проверить на сайте ОФД по указанному адресу, отраженному в коротком чеке.

По требованию покупателя можно распечатать копию полного чека по номеру фискального документа (ФД). В данном примере это 76.

Для этого, находясь в режиме ПРИХОД, нажать клавишу [режим]. Откроется форма «Торговые операции». Многократным нажатием клавиши [вниз] установить маркер на строку «Документ по номеру» и нажать клавишу [ВВОД]. В открывшейся форме «Номер по документу» ввести номер документа и нажать клавишу [ВВОД]. Произойдет печать копии чека с полным перечнем товарного состава.

19.3. Продажа разливного пива.

Алгоритм работы кассира (менеджера):

Шаг 01: Новая Кега ставится на кран.

Шаг 02: QR код кеги размещается на рабочем месте кассира.

Шаг 03: Оформляются продажи пива из кеги по алгоритму, описанному ниже.

Шаг 04: Когда пиво закончилось, то кега снимается с крана и QR код кеги утилизируется кассиром. Выполнить установку новой кеги согласно описанному алгоритму (шаг 01 .. шагам 04).

Способ 1 продажи разливного пива (рекомендовано)

1. Отсканировать QR код кеги, которая поставлена на кран.
2. Ввести количества (в литрах) и нажать клавишу [ВВОД].

Способ 2 оформления продажи разливного пива (не рекомендовано).

1. Ввести количество, нажать клавишу [колич.]
2. Ввести внутренний код товара и нажать клавишу [ВВОД]
3. На запрос «ОТСКАНИРУЙТЕ МАРКУ», отсканировать QR код кеги.

Используйте первый способ, т.к. там меньше действий кассира, и как следствие – меньше ошибок.

Особенность первой продажи,

Исходное состояние ККТ: в справочнике номенклатуры ещё нет описания товара (пива).

Когда сканируется в первый раз QR код кеги нового, ещё ни разу не продаваемого пива, то на мониторе кассы отобразится запрос следующего содержания:

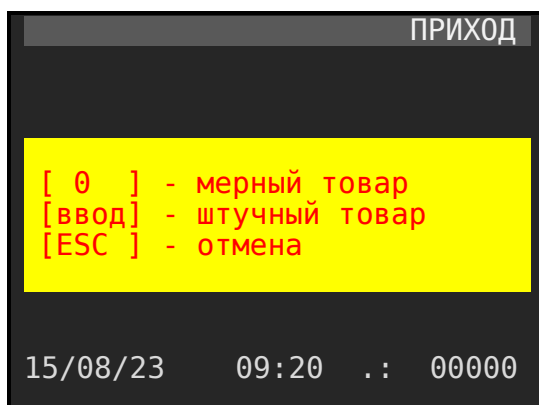

Инструкция по эксплуатации ККТ «ПИОНЕР-114Ф»

Следует нажать клавишу [0] на ККТ. По этой команде в справочнике номенклатуры ККТ делается запись о новом товаре (Пиве) с единицей измерения литр.

Внимание: Следует учитывать тот факт, что имя в новой карточке товара пропишется формальное и такое, которое прописано в бланке маркированного товара ККТ, сформируется внутренний код и ШК товара. Кассиру или менеджеру после оформления чека следует открыть справочник номенклатуры и изменить имя товара на истинное. Можно изменить и код товара.

После определения единицы измерения (мерности), ККТ попросит ввести цену и количество. Следует ввести цену за один литр пива. Данная цена зафиксирована в справочнике.

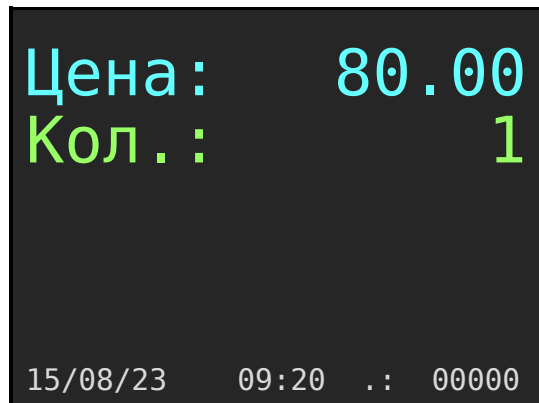

Цена : 80.00
Кол. : 1
15/08/23 09:20 . : 00000

Далее определяете количество и нажимаете клавишу [ВВОД].

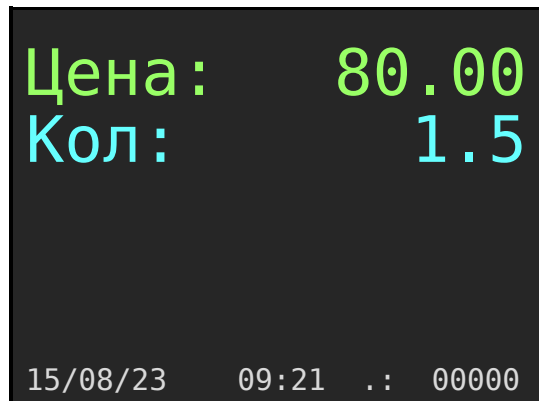

Цена : 80.00
Кол : 1.5
15/08/23 09:21 . : 00000

Касса перейдет в состояние отражения корзины покупок.

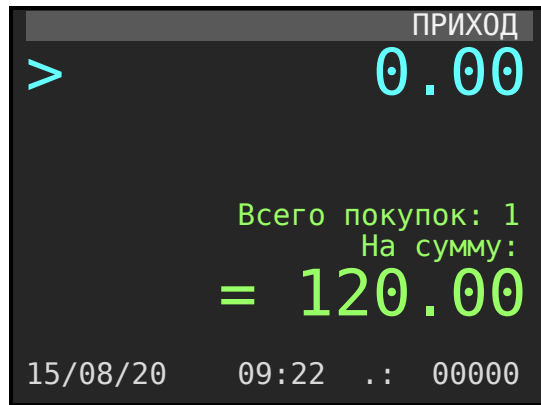

Дальнейшие действия кассир выполняет по стандартному алгоритму продажи.

Вторая и последующие продажи.

Когда товар уже определён в справочнике и цена на него также определена, то продажа оформляется по рекомендованному, короткому пути:

1. Сканируется определённой QR Кеги. На экране отобразится цена данного пива за литр и маркёр установится на строке Кол: (количество).

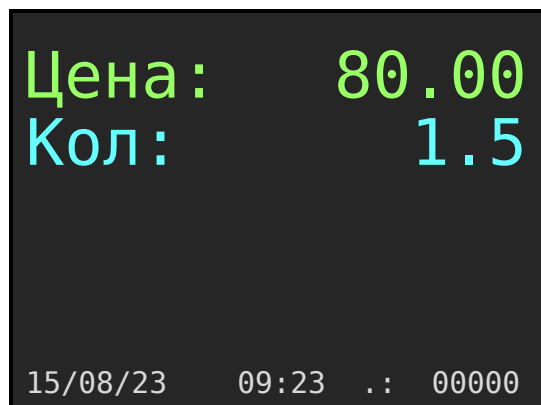

2. Следует на клавиатуре ККТ набрать количество продаваемого пива в литрах. Дробная и целая часть вводятся через точку. По клавише [ВВОД] фиксируется продажа и ККТ переходит в режим обмена с ОФД (Честным знаком).

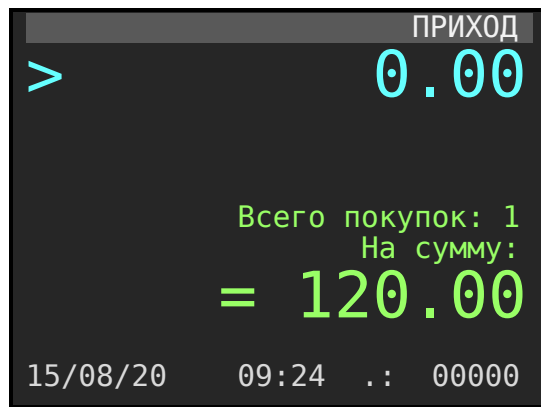

Дальнейшие действия кассир выполняет по стандартному алгоритму продажи.

20. ПРИЛОЖЕНИЕ № 1.

20.1. Подключение ККТ к роутеру для связи с ОФД.

20.1.1. Электрическое соединение.

При конфигурации ККТ с Ethernet модулем с левой стороны имеется Ethernet-порт, предназначенный для подключения кассового аппарата к роутеру (хаб - hab, свитч- switch), для обеспечения связи с ОФД.

Есть два варианта подключения: - подключение непосредственно к компьютеру и подключение через роутер (хаб - hab, свитч- switch).

При подключении непосредственно к компьютеру нужно использовать кабель Ethernet Crossover кабель, хотя современные компьютеры позволяют подключать и Ethernet Patch кабель.

Если ККТ подключается к роутеру, то нужно использовать обычный Ethernet Patch кабель.

Распиновка кабелей представлена на рисунке ниже.

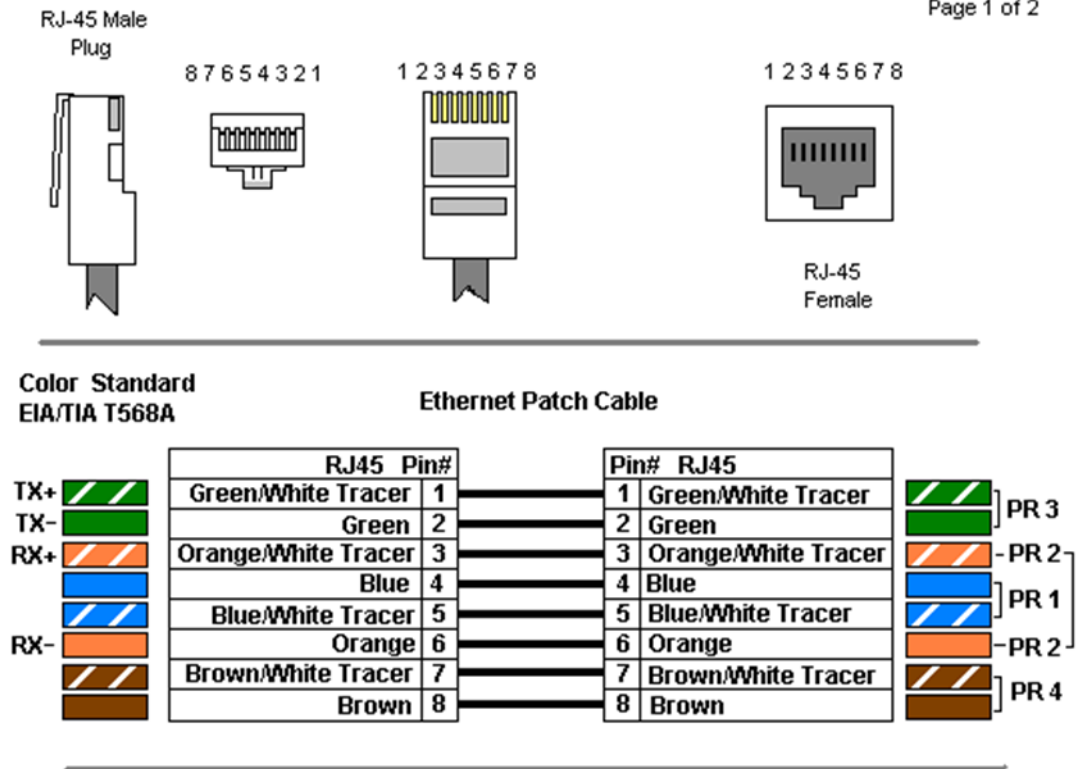

2006.06.28

Рис.20.1.

21. ПРИЛОЖЕНИЕ № 2.

21.1. Место установки фискального накопителя.



22. ПРИЛОЖЕНИЕ № 3 (МЕНЮ)

22.1. Уровень 00.

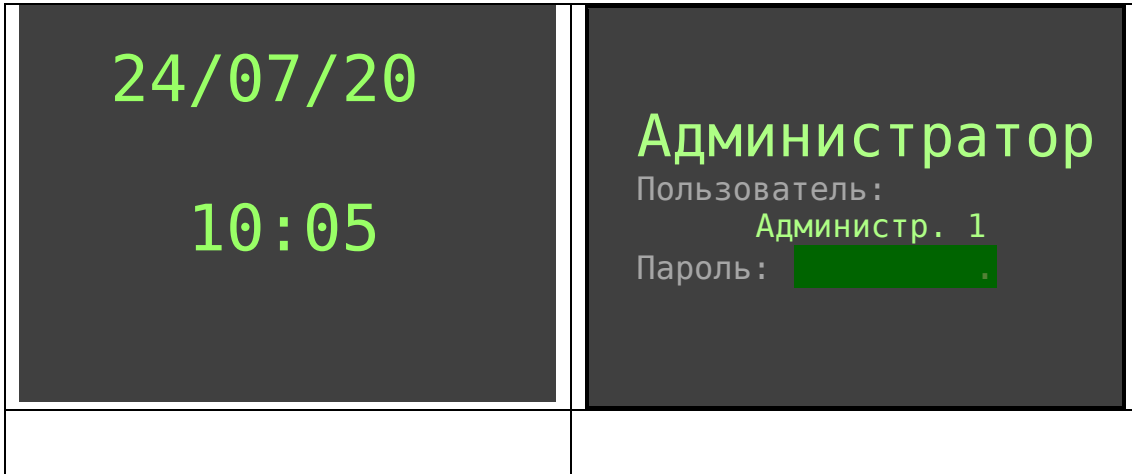

22.2. Уровень 01

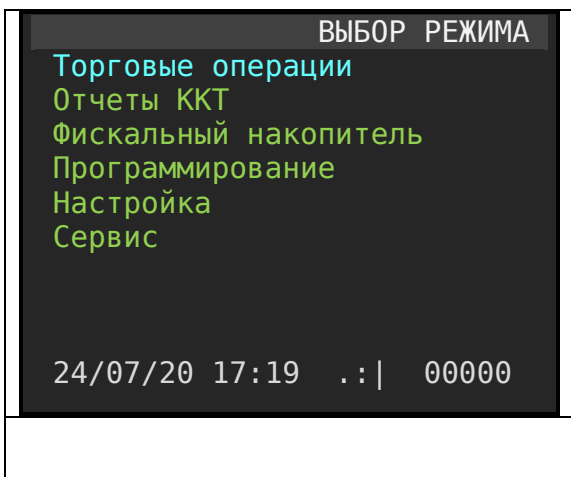

22.3. Уровень 02

<p style="text-align: center;">Торговые операции</p> <p>Приход Возврат прихода Расход Возврат расхода Внесение денег Выплата денег Коррекция прихода Корр.возвр.прихода Коррекция расхода Корр.возвр.расхода 24/07/20 17:19 .: 00000</p>	<p style="text-align: center;">Отчеты ККТ</p> <p>X отчет Закрытие смены Сменный по кассирам Сменный по отделам Сменный по налогам Сменный по часовой Сменный по товарам Журнал 24/07/20 17:19 .: 00000</p>
<p style="text-align: center;">Фискальный накопитель</p> <p>Настройка ОФД Настройка ФН Признак агента Автоматический режим Отчет о сост. расчетов Документ по номеру Отчет о регистрации Журнал ФН Печать состояния ФН Передача данных в ОФД 24/07/20 17:19 .: 00000</p>	<p style="text-align: center;">Программирование</p> <p>Номенклатура Пользователи Отделы Должности Наименов. Организации Адрес установки ККТ Место расчета Реквизиты организации Заголовок чека Подвал чека QR в подвале чека 25/07/20 10:00 .: 00000</p>
<p style="text-align: center;">Настройки</p> <p>Печать настроек Ограничения Список сетей WiFi Виды оплаты Режим работы Настройка маркировки Сервер Клавиатура Принтер Сканер Дисплей 25/07/20 10:00 .: 00000</p>	<p style="text-align: center;">Сервис</p> <p>Тестирование Установка даты/времени Отчет о регистрации Активизация доп. Опций 25/07/20 10:00 .: 00000</p>

Сервис	
Тестирование Установка даты/времени Аварийное восст. Журн. Аварийное закр. (смены, архи) Перерегистрация Закрытие архива Отчет о регистрации Полное гашение Технологический сброс Восстановление из ФН Активизация доп. Опций Очистка журналов Очистка номенклатуры Пароль техника	
25/07/20 10:00 .: 00000	

22.4. Уровень 03

<p style="text-align: right;">ПРИХОД</p> <p>> 0.00</p> <p>[24/07/20] 17:19 .: 00000</p>	<p style="text-align: right;">ВОЗВРАТ ПРИХОДА</p> <p>> 0.00</p> <p>[24/07/20] 17:19 .: 00000</p>
<p style="text-align: center;">Внесение денег</p> <p>В КАССЕ: 0.00</p> <p>ВНЕСТИ: 500.00</p>	<p style="text-align: center;">Выплата денег</p> <p>В КАССЕ: 0.00</p> <p>ВЫПЛАТА: 500.00</p>
<p style="text-align: right;">Коррекция прихода</p> <p>> 0.00</p> <p>[24/07/20] 17:19 .: 00000</p>	<p style="text-align: right;">Корр. возврата прихода</p> <p>> 0.00</p> <p>[24/07/20] 17:19 .: 00000</p>

Инструкция по эксплуатации ККТ «ПИОНЕР-114Ф»

<p>Настройка ОФД и ФН</p> <p>Подключение к ОФД Монитор обмена с ОФД Наименование ОФД Сайт проверки чеков Сайт ФНС Сервер обмена КМ</p> <p>15/04/21 20:08 .: 00125</p>	<p>Настройка ФН</p> <p>РЕГ.#:0000000000101086 СНО:ОСН</p> <p>ВЫПОЛНИТЬ</p>														
<p>Признак агента</p> <table border="0"> <tr><td>Банк. Пл. Агент</td><td>нет</td></tr> <tr><td>Банк. Пл. Субагент</td><td>нет</td></tr> <tr><td>Пл. Агент</td><td>нет</td></tr> <tr><td>Пл. Субагент</td><td>нет</td></tr> <tr><td>Поверенный</td><td>нет</td></tr> <tr><td>Комиссионер</td><td>да</td></tr> <tr><td>Агент</td><td>да</td></tr> </table> <p>ВЫПОЛНИТЬ</p>	Банк. Пл. Агент	нет	Банк. Пл. Субагент	нет	Пл. Агент	нет	Пл. Субагент	нет	Поверенный	нет	Комиссионер	да	Агент	да	
Банк. Пл. Агент	нет														
Банк. Пл. Субагент	нет														
Пл. Агент	нет														
Пл. Субагент	нет														
Поверенный	нет														
Комиссионер	да														
Агент	да														
<p>КОД поиска:</p> <p>001 Обувь для активного 0... 100 Чай «Липтон малина» 103 Конфеты «Коркунов» 145 Шоколад «Аленка» 100 147 Кока кола 1,5л 152 Лимонад Эльбрус 0,5л</p>	<p>Пользователи</p> <p>Кассир 1 Кассир 2 Кассир 3 Кассир 4 Кассир 5 Кассир 6 Кассир 7 Кассир 8 Кассир 9 Кассир 10 Ст. кассира 1 Ст. кассира 2</p>														

Инструкция по эксплуатации ККТ «ПИОНЕР-114Ф»

<p style="text-align: right;">Программирование</p> <p>Первый отдел Второй отдел Третий отдел Отдел 4 Отдел 5 Отдел 6 Отдел 7 Отдел 8 Отдел 9 Отдел 10 Отдел 11 Отдел 12</p>	<p style="text-align: right;">Должности</p> <p>Кассир Ст. кассир Мл. менеджер Менеджер Ст. менеджер Администратор Директор Ген. директор</p>
<p style="text-align: right;">Тестирование</p> <p>СИСТЕМА КЛАВИАТУРА ПРИНТЕР СЕТЬ ОФД</p> <p>ВЫБЕРИТЕ ТЕСТ</p> <p>25/07/20 10:00 .: 00000</p>	

22.5. Уровень 04

<p style="text-align: right;">Настройка ОФД</p> <p>Адрес: 91.213.144.29</p> <p>ПОРТ: 7777 ОИСМ: 82.202.183.18 ПОРТ ОИСМ: 21701 ТАЙМЕР СОЕД. ОФД: 15 ТАЙМЕР ОПРОСА ФН: 15 ИНН: 7605016030</p> <p style="text-align: right;">ЗАПИСАТЬ</p>	<p style="text-align: right;">Сервер обновления КМ</p> <p>Адрес: test.atlas-kard.ru</p> <p>ПОРТ: 31101 Получить адрес сервера Обновить ключи проверки</p> <p style="text-align: right;">ЗАПИСАТЬ</p>

22.6. Таблица ошибок ККТ.

Сообщение об ошибке	В каком режиме работы возникла ошибка	Причина	Действия
НЕВЕРНОЕ СОСТ.ФН	Перерегистрация.	Не закрыта текущая смена.	Закрыть смену. Повторить перерегистрацию.
ОЖИДАЙТЕ ЗАВЕРШ. ОПЕРАЦИИ	Перерегистрация. После вывода через секунду сменяется на ошибку НЕВЕРНОЕ СОСТ. ФН.	Не закрыта текущая смена.	Закрыть смену. Повторить перерегистрацию.
НЕВЕРНОЕ СОСТ.ФН	При вызове «Отчет о состоянии расчетов»	Незакрыта текущая смена	Закрыть смену. Повторить операцию.
РЕСУРС ФН МЕНЕЕ 30 ДН	В документе «Закрытие смены»	Истекает ресурс крипто системы ФН	Следует в ближайшее время перерегистрировать ККТ с заменой ФН
РЕСУРС ФН МЕНЕЕ 30 ДН РЕСУРС ФН МЕНЕЕ 3 ДН.	В документе «Закрытие смены»	Истекает ресурс крипто системы ФН. Время критическое.	Срочно произвести перерегистрацию ККТ с заменой ФН.
ИСЧЕРПАН РЕСУРС КС	При включении ККТ.	Истек ресурс крипто системы ФН. Текущая дата ККТ за датой срока действия ФН.	Вызвать процедуру «Аварийное закрытие смены/архива». Дождаться ухода документов из очереди в ОФД. Заменить ФН на новый. Произвести перерегистрацию.
ОТСУТСТВУЕТ ПАРАМЕТР ДОКУМЕНТА ФН (1046)	При регистрации или перерегистрации на последней фазе действий.	Отсутствует наименование оператора фискальных данных	Определить в настройках наименование оператора фискальных данных, раздел «Фискальный накопитель / Настройка

Инструкция по эксплуатации ККТ «ПИОНЕР-114Ф»

			ОФД / Наименование ОФД»
ОТСУТСТВУЕТ ПАРАМЕТР ДОКУМЕНТА ФН (1117)	При регистрации или перерегистрации на последней фазе действий.	Не определен адрес электронной почты.	В разделе «Программирование / Реквизиты организации» определить адрес электронной почты.
ОТСУТСТВУЕТ ПАРАМЕТР ДОКУМЕНТА ФН (1060)	При регистрации или перерегистрации на последней фазе действий.	Не определен сайт ФНС	В разделе «Фискальный накопитель / Настройка ОФД / Сайт ФНС» определить адрес сайта ФНС. Обычно: www.nalog.ru

Сообщение об ошибке	В каком режиме работы возникла ошибка	Причина	Действия
Ошибка платежного терминала (96)	В режиме оплаты по безналу.	Банковский платежный терминал отсутствует или недоступен.	Проверить параметры подключения и доступности банковского терминала.

23. ПРИЛОЖЕНИЕ № 5

23.1. Мера количества предмета расчета.

Приказ Федеральной налоговой службы от 14 сентября 2020 г. N ЕД-7-20/662@ "Об утверждении дополнительных реквизитов фискальных документов и форматов фискальных документов, ...»

«Мера количества предмета расчета» (тег 2108)

<i>Ед.Изм.</i>	<i>Наименование</i>
шт.	штуки
ед.	единицы
г	Грамм
кг	Килограмм
т	Тонна
см	Сантиметр
дм	Дециметр
м	Метр
кв. см	Квадратный сантиметр
кв. дм	Квадратный дециметр
кв. м	Квадратный метр
мл	Миллилитр
л	Литр
куб. м	Кубический метр
Квт.ч	Киловатт час
Гкал	Гигакалория
сутки	Сутки (день)
час	Час
мин	Минута
с	Секунда
Кбайт	Килобайт
Мбайт	Мегабайт
Гбайт	Гигабайт
Тбайт	Терабайт

24. ПРИЛОЖЕНИЕ № 6

24.1. Общий классификатор стран мира.

<https://classifikators.ru/oksm>

Общероссийский классификатор стран мира.

Классификатор ОК (МК (ИСО 3166) 004-97) 025-2001 с изменением №27 от 1 июня 2021 г.

Пример из классификатора:

Код	Наименование страны
4	АФГАНИСТАН
8	АЛБАНИЯ
10	АНТАРКТИДА
12	АЛЖИР
31	АЗЕРБАЙДЖАН
32	АРГЕНТИНА
36	АВСТРАЛИЯ
40	АВСТРИЯ
44	БАГАМЫ
48	БАХРЕЙН
50	БАНГЛАДЕШ
51	АРМЕНИЯ
52	БАРБАДОС
56	БЕЛЬГИЯ
60	БЕРМУДЫ
64	БУТАН
68	БОЛИВИЯ, МНОГОНАЦИОНАЛЬНОЕ ГОСУДАРСТВО
70	БОСНИЯ И ГЕРЦЕГОВИНА
72	БОТСВАНА
74	ОСТРОВ БУВЕ
76	БРАЗИЛИЯ
84	БЕЛИЗ
86	БРИТАНСКАЯ ТЕРРИТОРИЯ В ИНДИЙСКОМ ОКЕАНЕ
90	СОЛОМОНОВЫ ОСТРОВА
92	ВИРГИНСКИЕ ОСТРОВА (БРИТАНСКИЕ)
96	БРУНЕЙ-ДАРУССАЛАМ
100	БОЛГАРИЯ
104	МЬЯНМА
108	БУРУНДИ
634	КАТАР
638	РЕЮНЬОН
642	РУМЫНИЯ
643	РОССИЯ
646	РУАНДА
652	СЕН-БАРТЕЛЕМИ

Разрешительный режим.